

TOPFIELD

SBI-2050

Uživatelská příručka

Vysoké rozlišení (HD)

Digitální satelitní přijímač

*Přístupové rozhraní s vestavěným
dekódovacím systémem IRDETO*

USB PVR ready





Symbol blesku v trojúhelníku upozorňuje uživatele na přítomnost „nebezpečného napětí“ v přístroji, které může způsobit úraz.



Symbol vykřičníku v trojúhelníku upozorňuje uživatele na to, že uživatelský manuál obsahuje důležité informace, týkající se použití a údržby přístroje.

OBSAH

Obsah	iv
1 Úvod	1
1.1 Vlastnosti	1
1.2 Ovládání přijímače	2
1.2.1 Přední panel	3
1.2.2 Dálkové ovládání	4
1.3 Informace o předplacené kartě	7
1.4 Co je common interface	8
2 Instalace	9
2.1 Vybalení	9
2.2 Bezpečnostní opatření	9
2.3 Konektory na zadním panelu	11
2.4 Připojení Vašeho digitálního přijímače	12
2.4.1 Připojení antény	12
2.4.2 Připojení televizoru	13
2.4.3 Připojení videorekordéru	16
2.5 První zapnutí	16
3 Vyhledání služeb	18
3.1 Vyhledání vysílaných služeb	18
3.1.1 Nastavení LNB	19
3.1.2 Nastavení DiSEqC 1.2	21
3.1.3 Nastavení USALS	22
3.1.4 Vyhledání služeb	24

3.2	Úprava seznamu transpondérů	27
3.3	Obnovení továrního nastavení	28
3.4	Uložení / obnovení uživatelského nastavení („settingu“)	28
4	Základní nastavení	30
4.1	Nastavení jazyka	30
4.1.1	Jazyk menu	30
4.1.2	Jazyk titulků	31
4.1.3	Jazyk zvuku	31
4.2	Nastavení obrazu a zvuku	32
4.2.1	Nastavení vysokého rozlišení (HD)	32
4.2.2	Nastavení režimu barev	34
4.2.3	Jiné video zařízení	34
4.2.4	Poměr stran obrazovky televizoru	34
4.2.5	Zvukový režim	36
4.3	Nastavení místního času	36
4.4	Rodičovský zámek	38
4.5	Nastavení parametrů nahrávání	40
4.6	Nastavení parametrů přehrávání	41
4.7	Nastavení informací na obrazovce	42
4.8	Nastavení pohotovostního režimu	43
5	Ovládání	44
5.1	Ovládání hlasitosti	44
5.2	Sledování televize	44
5.2.1	Seznam služeb	44
5.2.2	Seznam oblíbených služeb	47
5.2.3	Zobrazení informací o sledovaném programu	48
5.2.4	Volba zvukových stop	49
5.2.5	Volba titulků	49
5.2.6	Prohlížení teletextu	49
5.3	Užití elektronického programového průvodce (EPG)	50
5.4	Sledování programu s více úhly (multifeed)	52
5.5	Užití časového posunu	52
6	Editace služeb	54
6.1	Úpravy seznamu služeb	54

6.2	Úpravy seznamu oblíbených	56
6.3	Jak používat klávesnici na obrazovce	57
7	Nahrávání a přehrávání souborů	59
7.1	Nahrávání pořadu	60
7.1.1	Rychlé nahrávání	60
7.1.2	Časové nahrávání	61
7.1.3	Plánované nahrávání pomocí EPG	64
7.1.4	Nahrávání placeného pořadu	64
7.2	Archiv souborů	66
7.2.1	Vymazání nahraného pořadu	66
7.2.2	Třídění nahraných pořadů	66
7.2.3	Uzamčení nahraných pořadů	66
7.2.4	Přejmenování nahraného pořadu	67
7.2.5	Vytvoření nové složky	67
7.2.6	Přesunutí nahraného pořadu do jiné složky	67
7.3	Přehrávání a dekódování nahraného pořadu	67
7.3.1	Navigace pomocí ukazatele pozice	68
7.3.2	Zpomalené přehrávání	69
7.3.3	Zrychlené přehrávání	69
7.3.4	Opakované přehrávání nahraného pořadu	69
7.3.5	Postupné přehrávání video souboru	70
8	Aktualizace softwaru přijímače	71
8.1	Aktualizace pomocí USB disku	72
8.2	Aktualizace z počítače pomocí RS-232 konektoru	73
8.3	Aktualizace pomocí signálu ze satelitu	75
	Záruční list	76
	Prohlášení o shodě	77

Kapitola 1

Úvod

Digitální přijímač SBI-2050 je plně kompatibilní s mezinárodním standardem pro digitální video vysílání a je schopen přijímat vysílání v tomto standardu.

Pro příjem tohoto vysílání vyžaduje náležitě nainstalovanou přijímací anténu.

POZNÁMKA

Ve všeobecném povědomí je, že jedna vysílací frekvence odpovídá jedné vysílané stanici. Bohužel analogové vysílání není totéž jako digitální vysílání. U digitálního vysílání je na jedné vysílací frekvenci vysíláno více stanic. V digitálním vysílání se vysílací frekvence nazývá transpondér. Abychom předešli nedorozumění v tomto manuálu, slovo „služba“ je upřednostňováno před slovem „kanál“ jako termín k označení jedné televizní nebo rozhlasové stanice.

1.1 Vlastnosti

Vlastnosti digitálního přijímače:

- Podporuje DiSEqC 1.0, DiSEqC 1.1, DiSEqC 1.2 a US-ALS.
- Můžete uložit až 10000 televizních a rádiových předvoleb.
- Umožňuje upravovat seznam služeb.
- Umožňuje vytvořit seznam oblíbených služeb.
- Zobrazuje informace o aktuální televizní nebo rozhlasové stanici.
- EPG – elektronický programový průvodce zobrazuje informace o pořadech až na několik dní dopředu.
- Připojíte-li externí pevný disk do USB konektoru přijímače, můžete na něj nahrávat pořady.
- Můžete přehrávat různé multimediální soubory různých formátů (audio, video), včetně formátu DivX.

1.2 Ovládání přijímače

Digitální přijímač můžete ovládat dálkovým ovladačem nebo tlačítky na předním panelu přijímače.

POZNÁMKA

Pokud je přijímač zapojen do elektrické zásuvky, nazýváme tento režim pohotovostní, pokud je přijímač zapnutý, nazýváme tento režim operační. Pokud přijímač nepoužíváte, ponechte jej zapojen do elektrické zásuvky a v pohotovostním režimu, aby fungoval časovač. Pokud jej vytáhnete z elektrické zásuvky, časovač nebude funkční.

1.2.1 Přední panel

Na předním panelu digitálního přijímače se nachází tlačítka pro ovládání přijímače, kontrolky a displej zobrazující stav přijímače. Následuje popis jednotlivých prvků předního panelu.

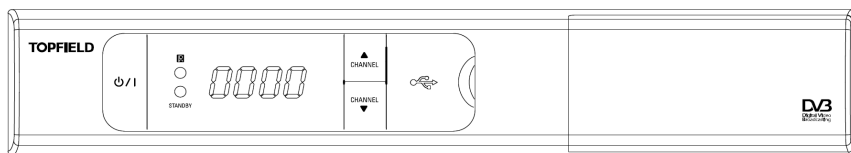

⏻/I tlačítko přepíná přijímač mezi pohotovostním a operačním režimem.

Ⓛ kontrolka svítící při každém stisku ovladače

CHANNEL **▲**, **▼** tlačítka přepínají přijímač na předchozí nebo následující službu (stanici). Dále umožňuje navigaci v menu a v interaktivních obrazovkách

STANDBY kontrolka svítí, pokud je přijímač přepnut do pohotovostního režimu.

Přední displej zobrazuje v pohotovostním režimu čas, v operačním režimu zobrazuje aktuálně sledovanou službu.

Zatažením za pravý horní roh předního panelu přijímače, odklopíte přední panel, pod kterým se nachází slot pro vložení dekódovacího modulu s Vaší kartou televizního předplatného.

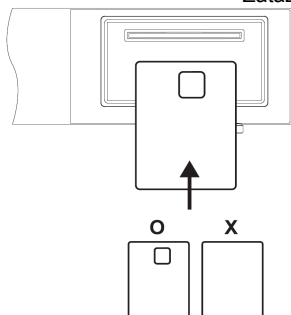



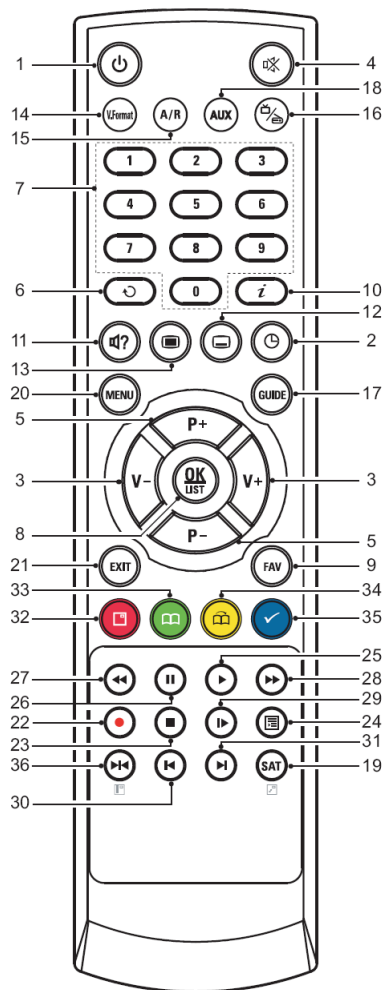





















1.2.2 Dálkové ovládání







1. ⏻ tlačítko přepíná přijímač mezi pohotovostním a operačním režimem.
2. 🔇 nastavuje čas automatického vypnutí v 10-ti minutových krocích.
3. 🔼, 🔽 tlačítka zvyšují nebo snižují hlasitost zvuku. V menu se těmito tlačítky mění hodnoty u položek.
4. 🔇 vypíná nebo zapíná zvuk
5. 🔼, 🔽 tlačítka přepínají přijímač na předchozí nebo následující službu (stanici).
6. 📺 přepíná mezi aktuálně sledovanou službou (stanicí) a poslední sledovanou službou (stanicí)
7. Číselná tlačítka slouží pro přepínání služeb (stanic) nebo pro nastavení hodnot u položek v menu.
8. [OK] zobrazí seznam služeb. Více informací najdete v § 5.2.1 . Také slouží pro výběr položek v menu.
9. [FAV] zobrazí seznam oblíbených služeb (stanic).
10. [i] zobrazí informace o aktuálně sledované službě. Slouží také ke zobrazení dalších informací o sledované službě (stanici).
11. ☎ slouží k volbě zvukové stopy, režimu zvuku, nebo

video stopy u programu s více úhly pohledu.

12.  slouží k volbě titulkové stopy.
13.  zobrazí teletext.
14.  mění rozlišení videa. Podrobnosti najdete v § 4.2.1.
15.  mění poměr stran obrazu. Podrobnosti najdete v § 4.2.4.
16.  přepíná mezi televizními a rozhlasovými službami.
17.  zobrazí elektronického programového průvodce (EPG).
18.  přepíná výstup v konektoru TV SCART mezi digitálním přijímačem a zařízením připojeným ke konektoru VCR SCART. Podrobnosti najdete v § 4.2.3
19.  zobrazí seznam satelitů a jejich služeb.
20.  zobrazí hlavní menu. Slouží také pro návrat z podmenu do nadřazeného menu.
21.  slouží k opuštění aktuální obrazovky.
22.  u tohoto modelu není využito
23.  slouží k zastavení záznamu, přehrávání, nebo pro přepnutí z časově posunutého přehrávání do živého vysílání.
24.  slouží k zobrazení nahraných pořadů uložených na interním pevném disku. Podrobnosti najdete v § 7.2.
25.  obnoví normální rychlost přehrávání, nebo zobrazí ukazatel průběhu přehrávání nebo časově posunutého přehrávání. Pro přehrávání zaznamenaného pořadu použijte tlačítko 24.
26.  pozastaví živé vysílání nebo přehrávání zaznamenaného pořadu.

- 27.  zahájí přehrávání zpět. Opakovaným stiskem zvyšuje rychlost převíjení.
- 28.  zahájí rychlé přehrávání. Opakovaným stiskem zvyšuje rychlost převíjení.
- 29.  aktivuje zpomalené přehrávání. Opakovaným stiskem mění rychlost přehrávání.
- 30.  v průběhu přehrávání zaznamenaného pořadu převede pořad na začátek.
- 31.  v průběhu přehrávání zaznamenaného pořadu převede pořad na konec.
- 32.  má různé funkce v rámci aktuálního menu.
- 33.  vytvoří záložku v průběhu přehrávání nebo časového posunu.
- 34.  slouží ke skoku na následující záložku nebo o 30 vteřin vpřed.
- 35.  slouží ke skoku zpět o 20 vteřin pro opakované přehrání.
- 36.  má různé funkce v rámci aktuálního menu.

Tlačítka , , ,  a  mají různé přídatné funkce v rámci aktuálního menu na vzdory jejich vlastním funkcím. Aktuální funkce jsou zobrazeny v nápovědě na obrazovce.

POZNÁMKA

Pokud používáte dálkový ovladač, namířte jej na senzor dálkového ovládání na předním panelu digitálního přijímače.

1.3 Informace o předplacené kartě

S tímto digitálním přijímačem, lze sledovat placené služby, které jsou zakódovány kódovacím systémem IRDETO (podmíněný přístupový systém)

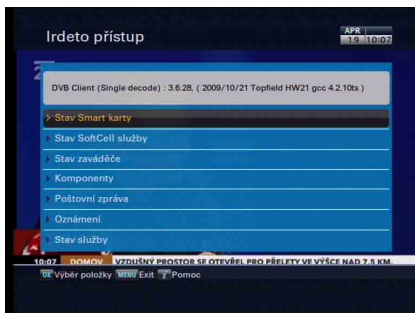

Pravděpodobně vlastníte předplacenou dekódovací kartu.

Pokud chcete zobrazit detailní informace o Vaší předplacené dekódovací kartě, zvolte v *Menu*. Zde si můžete zkontrolovat zprávy od Vašeho poskytovatele satelitního vysílání.

1.4 Co je common interface

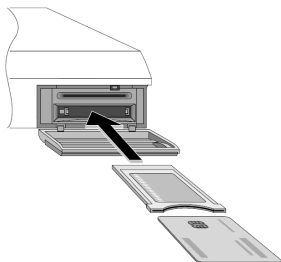

Některá vysílání jsou zakódovaná a pouze platící zákazníci je mohou sledovat. Kódovaná služba může být sledována pouze za použití dekodovacího modulu (CAM) a dekodovací karty, které musí odpovídat použitému kódovacímu systému.

Common Interface (CI) je konektor v digitálním přijímači, do kterého se zasune dekodovací modul s dekodovací kartou. Pod předním krytem digitálního přijímače se nachází dva tyto konektory.

Pro sledování kódovaných služeb postupujte následovně:

1. Zakupte si dekodovací modul a kartu pro službu, kterou chcete sledovat.
2. Vložte dekodovací kartu do dekodovacího modulu.
3. Vložte dekodovací modul do konektoru pod předním krytem digitálního přijímače.



Pro zobrazení informací o dekodovacím modulu a dekodovací kartě, které jsou vloženy v digitálním přijímači, zvolte menu *Informace > Přístupové rozhraní*. Uvidíte obrazovku dle obrázku vlevo.

Kapitola 2

Instalace

2.1 Vybalení

Než začnete cokoli dělat, zkontrolujte si, zda jste s digitálním přijímačem obdrželi také následující položky:

- Dálkový ovladač
- Dvě baterie pro dálkový ovladač (AAA 1.5 V)
- Jeden komponentní kabel (RCA)
- Kopie tohoto uživatelského manuálu

POZNÁMKA

Příslušenství se může lišit v závislosti na vašem umístění (státu).

2.2 Bezpečnostní opatření

Prosíme, pozorně si přečtete následující bezpečnostní opatření.

- Napájecí napětí musí být v rozmezí 90 - 250 V. Zkontrolujte před zastrčením vidlice do elektrické zásuvky. Spotřebu digitálního přijímače najdete v tabulce 2.1.

- Elektrická zásuvka by měla být instalována v blízkosti digitálního přijímače a měla by být snadno přístupná.
- Nevystavujte digitální přijímač vlhkosti. Digitální přijímač je určen pro vnitřní použití. Pro čištění přijímače používejte pouze suchý hadr.
- Digitální přijímač umístěte na pevný a rovný povrch.
- Neumísťujte digitální přijímač do blízkosti zdrojů tepla ani jej nevystavujte přímému slunečnímu světlu, může dojít k přehřátí přístroje. Neodkládejte žádné předměty na digitální přijímač. Pokud přijímač umístíte do poličky, ujistěte se, že je okolo přijímače volný prostor alespoň 10 cm. Fyzické parametry přijímače najdete v tabulce 2.2.
- Chraňte napájecí šňůru před šlápnutím nebo skřípnutím. Pokud je napájecí šňůra poškozena, nepoužívejte digitální přijímač a zajistěte výměnu napájecí šňůry.
- Nikdy nesnímejte kryty z přijímače. Sejmутím krytů a nesprávným zacházením s digitálním přijímačem ztrácíte záruku na digitální přijímač.
- Veškeré opravy přenechejte kvalifikovanému servisnímu technikovi.

Tabulka 2.1: Parametry napájení

Napájecí napětí	90 až 250V~, 50/60Hz
Spotřeba (příkon)	35W při maximálním zatížení <1W v pasivním pohotovostním režimu

Tabulka 2.2: Fyzické parametry

Rozměry	260x 46x 190mm
Hmotnost	1.2 kg
Provozní teploty	0 to 45°C
Relativní vlhkost při skladování	5 to 90%

2.3 Konektory na zadním panelu

SBI-2050 je vybaven různými konektory na zadním panelu.

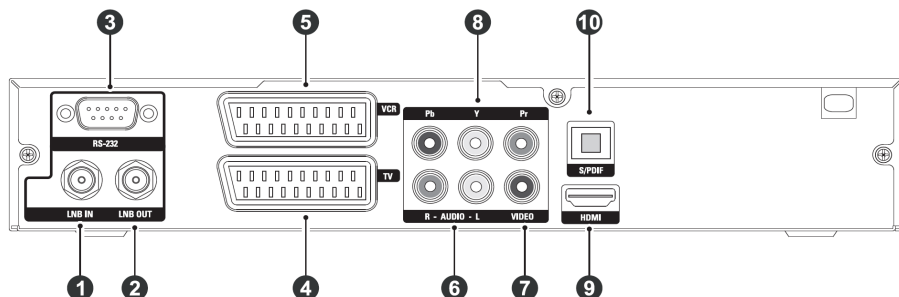

Porovnejte možnosti připojení Vašeho televizoru s možnostmi připojení Vašeho digitálního přijímače.

- | | |
|--------------|--|
| 1. LNB IN | Vstupní konektor signálu satelitního vysílání tuneru (max. 500mA s ochranou proti přetížení). |
| 2. LNB OUT | Výstupní konektor signálu satelitního vysílání prvního tuneru z konektoru LNB 1 IN pro další digitální přijímač. |
| 3. RS-232 | Seriový port pro aktualizaci softwaru přijímače a přenos dat z/do přijímače. |
| 4. TV | SCART konektor pro připojení televizoru (pouze výstup). |
| 5. VCR | SCART konektor pro připojení videorekordéru apod. (vstup i výstup). |
| 6. AUDIO L/R | Výstupní konektor stereofonního zvukového signálu. (bílá - L/červená - R) |
| 7. VIDEO | Výstupní konektor kompozitního video signálu. (žlutý) |
| 8. Y/Pb/Pr | Výstupní konektory komponentního videosignálu. (zelený/modrý/červený) |
| 9. HDMI | Zvukový a video konektor pro přenos signálu ve vysokém rozlišení. |

10. S/PDIF Optický digitální zvukový výstupní konektor pro připojení např. k systému domácího kina

Tabulka 2.3: Parametry konektorů

HDMI	Výstup videa ve vysokém rozlišení Stereofonní zvukový výstup Digitální zvukový výstup
TV	CVBS/S-Video/RGB video výstup Stereofonní zvukový výstup
VCR	CVBS video výstup Stereofonní zvukový výstup CVBS/S-Video/RGB video vstup Stereofonní zvukový vstup
YPbPr	Komponentní video (YUV) výstup
VIDEO	Kompozitní video (CVBS) výstup
AUDIO	Stereofonní zvukový výstup
S/PDIF	Digitální zvukový výstup
USB	ver. 2.0 (5V DC, 500 mA)

2.4 Připojení Vašeho digitálního přijímače

Je několik způsobů, jak připojit digitální přijímač. Připojte digitální přijímač takovým způsobem, který odpovídá Vašemu televizoru případně dalšímu příslušenství. Pokud máte jakékoli problémy s připojením, obraťte se na svého prodejce.

2.4.1 Připojení antény

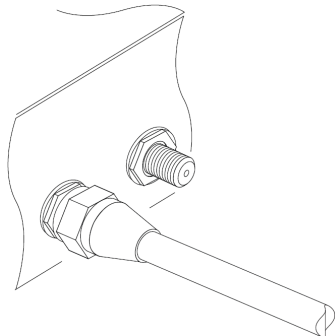

Nezávisle na způsobu propojení digitálního přijímače s televizorem, je nutné k digitálnímu přijímači připojit satelitní anténu, abyste mohli přijímat digitální televizní služby.

řít kabel do konektoru LNB IN na zadním panelu přijímače.

POZNÁMKA

Možná očekáváte, že bude satelitní anténa přijímat všechny frekvence přicházející z družice a ty pošle do digitálního přijímače. Satelitní anténa je však schopna zachytit pouze frekvence odpovídající použitému konvertoru (LNB) a polarizaci zvolené přijímačem. Pokud máte do konektoru LNB OUT připojen další digitální přijímač, bude tento přijímač schopen přijímat pouze frekvence odpovídající polarizaci zvolené v prvním přijímači. Podrobnosti najdete v § 3.1.

2.4.2 Připojení televizoru

V následujícím uvedeném pořadí různých druhů možných propojení digitálního přijímače s televizorem, volte z dostupných propojení takové, které se v uvedeném seznamu nachází co nejvýše. Druhy propojení jsou seřazeny shora dolů od nejkvalitnějšího po méně kvalitní.

1. HDMI konektor (HDMI)
2. Komponentní konektor (YPbPr)
3. SCART konektor (TV)
4. Kompozitní konektor (VIDEO)

Pro propojení digitálního přijímače s televizorem můžete upravit nastavení zvuku a videa v přijímači. Podrobnosti najdete v § 4.2.

Použití HDMI konektoru

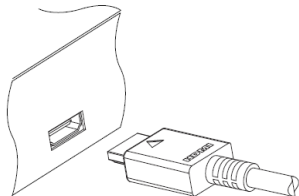

Pokud vlastníte televizor s podporou vysokého rozlišení, měli byste použít HDMI konektor pro dosažení nejlepší kvality. Zapojte jeden konec do HDMI konektoru digitálního přijímače a druhý konec do HDMI konektoru televizoru. V tomto případě již nemusíte propojovat zvukové konektory, protože HDMI konektor již obsahuje stereofonní zvuk nebo digitální zvuk.

Použití SCART konektoru

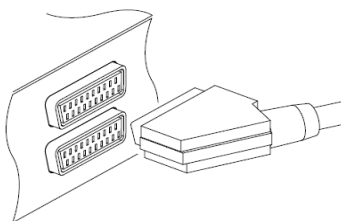

Pro nejlepší propojení se standardním televizorem použijte SCART konektor. Připojte jeden konec SCART kabelu do televizoru a druhý do konektoru TV digitálního přijímače.

Některé televizory mají místo konektoru SCART S-Video konektor nebo komponentní či kompozitní konektory.

Pokud máte takový televizor, použijte redukci ze SCART konektoru digitálního přijímače na odpovídající typ konektorů Vašeho televizoru.

Pokud použijete propojení pomocí SCART konektorů, nemusíte již propojovat zvukové konektory, protože SCART konektory již obsahují stereofonní zvuk. Pokud však použijete redukci ze SCART konektoru digitálního přijímače, která neobsahuje i redukci zvuku, je třeba propojit i zvukové konektory.

POZNÁMKA

Pokud použijete jiné propojení digitálního přijímače a televizoru, než pomocí HDMI konektorů nebo komponentních video konektorů, nelze na televizoru zobrazit video ve vysokém rozlišení.

Použití komponentního videokonektoru

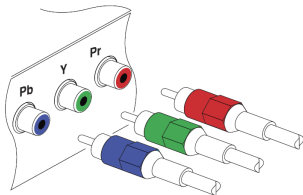

Pro použití komponentního video konektoru potřebujete komponentní video (RCA) propojovací kabel. Připojte jeden konec kabelu do konektorů Y (zelený), Pb (modrý) a Pr (červený) na digitálním přijímači. Druhý konec kabelu zapojte do odpovídajících konektorů televizoru.

Použití kompozitního video konektoru

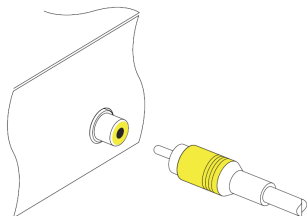

POZNÁMKA

S tímto druhem připojení nelze na televizoru zobrazit video ve vysokém rozlišení.

Pro použití kompozitního video konektoru potřebujete kompozitní video (RCA) propojovací kabel. Připojte jeden konec kabelu do konektoru VIDEO (želený) na digitálním přijímači. Druhý konec kabelu zapojte do odpovídajícího konektoru televizoru.

Zapojení zvukových konektorů

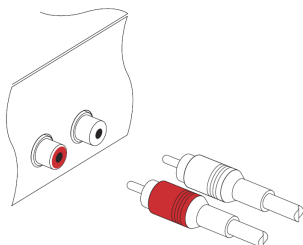

Pro propojení zvukového konektoru potřebujete zvukový (RCA) propojovací kabel. Připojte jeden konec kabelu do konektoru AUDIO L (bílý) a AUDIO R (červený) na digitálním přijímači. Druhý konec kabelu zapojte do odpovídajících konektorů televizoru nebo zvukového systému.

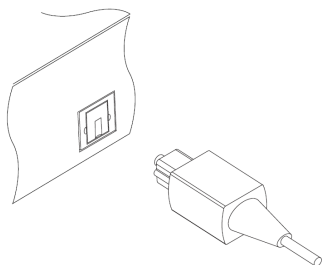

Abyste si mohli užívat zvuk Dolby digital, Váš televizor nebo zvukový systém musí být schopný dekódovat zvuk Dolby digital, a k propojení přijímače potřebujete optický nebo koaxiální S/PDIF kabel. Připojte jeden konec kabelu do koaxiálního konektoru S/PDIF na digitálním přijímači. Druhý konec kabelu zapojte do odpovídajícího konektoru televizoru nebo zvukového systému.

2.4.3 Připojení videorekordéru

Digitální přijímač lze propojit s dalšími zařízeními, jako ne např. videorekordér, pomocí doplňujícího VCR SCART konektoru.

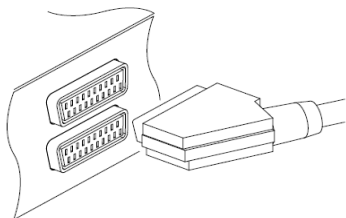



Potřebujete SCART kabel pro propojení SCART konektorů. Zapojte jeden konec kabelu do konektoru VCR digitálního přijímače a druhý konec do odpovídajícího konektoru videorekordéru nebo podobného zařízení.

2.5 První zapnutí

Nyní je Váš digitální přijímač připojen a můžete zapojit přívodní šňůru do zásuvky. Zkontrolujte, zda je televizní přijímač zapnutý a přepnutý na správný vstupní konektor. Po té uvidíte na obrazovce obraz z digitálního přijímače.

Před zapnutím digitálního přijímače vložte baterie do dálkového ovladače. Otevřete bateriový prostor vyjmutím krytu a vložte baterie. Při vkládání dbejte správné polaritu baterií, která je vyznačena na dně bateriového prostoru...

Nyní stiskněte tlačítko  v levém horním rohu dálkového ovladače. Pokud obraz nevidíte, stiskněte tlačítko  na dálkovém ovladači. Pokud obraz i po několika pokusech stále nevidíte, zkontrolujte televizor, zda je přepnutý na správný vstup. Také můžete dočasně použít propojení digitálního přijímače a televizoru kompozitním video kabelem zapojeným do konektoru kompozitního videa (VIDEO), abyste viděli obraz a menu přijímače na televizoru a abyste mohli upravit nastavení digitálního přijímače.

Pokud je obraz v pořádku, můžete přeskocit k § 3.1 pro vyhledání televizních a rádiových služeb.

POZNÁMKA

Při zapnutí může být na krátkou chvíli na předním displeji přijímače zobrazeno hlášení „Lxxx“, kde xxx je třímístné číslo. Nejedná se žádnou chybu, přijímač Vám tak pouze oznamuje, že se zapíná a číslice značí první tři čísla ID přijímače z celkem pěti

POZNÁMKA

Pokud digitální přijímač delší dobu nereaguje korektně na příkazy z dálkového ovladače, nebo je třeba dálkovým ovladačem přesně mířit (úhel záběru je moc úzký), mohou být baterie vybité. Vyměňte vybité baterie co nejdříve. Ujistěte se, že do přijímače vkládáte 1.5V AAA baterie. Výrobce nenese žádnou odpovědnost za poškození, způsobená „vyteklými“ bateriemi.

- Nekombinujte rozdílné druhy baterií, nebo nové a staré baterie.
- Neužívejte akumulátorové (nabíjecí) baterie, mají nižší napětí.
- Nevystavujte přímému slunečnímu záření a teplu.

Baterie, včetně baterií neobsahujících těžké kovy, není vhodné vyhazovat do domácího odpadu. Dbejte životního prostředí a použité baterie odhazujte na místa ve Vašem okolí k tomu určená.

Kapitola 3

Vyhledání služeb

Po zapojení digitálního přijímače je třeba provést vyhledání služeb.

POZNÁMKA

Pokud nejsou naladěny žádné služby, nebudete mít přístup do některých částí menu a nebudete moci menu opustit.

3.1 Vyhledání vysílaných služeb

Tento digitální přijímač dokáže pracovat s pevnou i motorizovanou anténou. Upravte nastavení antény dle Vaší nainstalované antény v následujícím pořadí:

1. Upravte nastavení LNB. (podrobnosti v § 3.1.1.)
2. Pokud máte motorizovanou anténu, nastavte pozici požadované družice. Anténu můžete ovládat v režimu DiSEqC 1.2 nebo USALS . Podrobnosti o DiSEqC 1.2 najdete v § 3.1.2, o USALS najdete v § 3.1.3.
3. Proveďte *vyhledání služeb*.

3.1.1 Nastavení LNB

Družice standardně vysílají ve dvou frekvenčních pásmech. První je tzv. C-pásmo, jehož frekvenční rozsah je 4 - 6 GHz. Druhé je tzv. Ku-pásmo, jehož frekvenční rozsah je 12 - 18 GHz.



LNB (Low Noise Block konvertor) slouží k zesílení a převodu vysokých frekvencí vysílaných z družice na několikanásobně nižší frekvence, které nazýváme Střední pásmo (IF).

Vysoké frekvence z družice jsou převáděny na frekvence v rozsahu 950 - 2150 MHz pomocí LNB.



V menu zvolte *Instalace* > *Nastavení LNB*, pro nastavení parametrů LNB. Uvidíte obrazovku podobnou obrázku vlevo.

Stisknutím tlačítka **OK** na volbě *Název satelitu* zobrazíte abecedně seřazený seznam použitelných satelitů. Vyberte satelit, na který máte nasměrovánu anténu. Pokud požadovaný satelit nenajdete, můžete jej do seznamu satelitů přidat. Podrobnosti najdete v § 3.2.

Digitální přijímač obsahuje databázi vysílacích satelitů a jejich transpondérů, obsahující následující informace: pozice satelitu, frekvenční pásmo, Přenosová rychlost, polarizace a frekvence LNB odpovídající frekvenčnímu rozsahu. Takže nemusíte nastavovat volbu *LNB Frekvence*.

Nezávisle na výše uvedeném, pokud jste vybrali Other ve volbě Název satelitu pro zadání satelitu, který není v seznamu, budete možná muset vyplnit správnou frekvenci LNB. Rozdíl mezi vysílací frekvencí a frekvencí LNB musí být v rozmezí 950 až 2150 MHz. Například, Pokud je frekvenční pásmo požadovaného satelitního rozsahu v rozmezí 3660 až 4118 MHz, nastavte volbu *LNB Frekvence* na *5150 MHz*.

Aby LNB pracoval, musí být napájen. Nastavte hodnotu *LNB napájení* na *Zap*, pokud není LNB napájen jiným zdrojem.

Pokud používáte dvojitý LNB nebo dvě antény připojené k 22 kHz tónovému přepínači, nastavte volbu *22kHz* na *Zap*.

Digitální přijímač je navržen tak, aby uměl pracovat s přepínači DiSEqC (Digital Satellite Equipment Control). K digitálnímu přijímači je možné připojit více antén pomocí přepínačů DiSEqC. Přepínače DiSEqC 1.0 umožňují připojení až 4 antén a přepínače DiSEqC 1.1 umožňují připojení až 16-ti antén.

Nastavte volbu *DiSEqC 1.0* a *DiSEqC 1.1* na hodnoty odpovídající Vaší anténní konfiguraci.

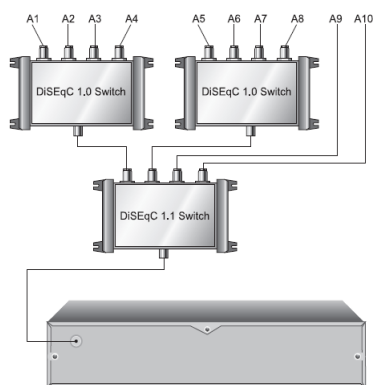

Např. pro použití antény připojené ke vstupu A5 na obrázku vlevo, nastavte volbu *DiSEqC 1.1* na 2 ze 4 a *DiSEqC 1.0* na 1 ze 4. Pokud máte přepínač mini *DiSEqC 1.0* který má pouze 2 vstupy, nastavte volbu *DiSEqC 1.0* na *Mini A* na místo 1 ze 4.

3.1.2 Nastavení DiSEqC 1.2

Pomocí DiSEqC 1.2 se Vaše motorizovaná anténa otočí na požadovaný satelit horizontálně a přitom kopíruje oběžnou dráhu satelitů tak, aby rovina horizontální polarizace satelitů odpovídala rovině horizontální polarizace antény.



Pokud se přepnete na službu (stanici), která se nachází na jiném satelitu, než jaký jste právě sledovali, bude přepnutí trvat déle, protože se musí anténa natočit na požadovaný satelit.



Pro nastavení použití DiSEqC 1.2, zvolte v menu *Instalace > Systém pro natáčení DiSEqC 1.2*. Uvidíte obrazovku podobnou levému obrázku.

Nejprve nastavte hodnotu *Systém pro natáčení DiSEqC 1.2* na *Umožněno*

Pro korekci pozice požadovaného satelitu použijte tento postup:

1. Vyberte požadovaný satelit ve volbě *Název satelitu*.
2. Nastavte *DiSEqC Příkazový režim* na *Uživatel*.
3. Nastavte hodnotu *Ovládání motoru* na *Jdi na*. Následně bude anténa natočena na požadovaný satelit díky informacím uloženým v databázi digitálního přijímače.
4. Pokud kvalita příjmu, která je zobrazena v pravé dolní části obrazovky, není dobrá, dolad'te anténu pomocí volby *Otáčení*. Pokud nastavíte tuto hodnotu na *2(E)*, anténa bude pootočena na východ o 2 stupně od aktuální pozice. V tuto chvíli je nejlepší zkontrolovat kvalitu u všech transpondérů a vybrat si transpondér (frekvenci) s nejlepší kvalitou. Bude to užitečné pro jemné ladění.
5. Nakonec nastavte volbu *Ovládání motoru* na *Ulož*, abyste uložili pozici s nejlepší kvalitou signálu.

Pro instalační firmy (odborníky) je více voleb *Ovládání motoru*, tento manuál je však nepopisuje. Pokud jste odborník, použijte příručku pro STAB rotor .

3.1.3 Nastavení USALS

USALS (Universal Satellite Automatic Location System), známý také jako DiSEqC 1.3, přepočítává polohu všech dostupných družic z Vaší zeměpisné polohy. Ve srovnání s DiSEqC 1.2, potřebujete více času pro ruční hledání a ukládání všech poloh družic. Nasměrujte anténu ke známé družici. Tato poloha bude považována za střední. USALS bude přepočítávat pozice viditelných družic.



Pro použití USALS, vyberte v menu *Instalace > USALS Nastavení*. Uvidíte obrazovku podobnou levému obrázku.

Nejprve nastavte volbu *Motorizovaný systém DiSEqC 1.3* na *Umožněno*.

Pro přepočítání polohy každé družice postupujte takto:

1. Vyberte satelit ve volbě *Název satelitu*
2. Nastavte Vaši polohu ve volbě *Moje zeměpisná délka* a *Moje zeměpisná šířka* pomocí tlačítek $\boxed{V-}$, $\boxed{V+}$ a číselných tlačítek.
3. Zadejte polohu Vámi vybraného satelitu ve volbě *Satelitní úhel*, pokud není správná.
4. Vyberte volbu *Běž na pozici*, anténa bude natočena na požadovaný satelit po přepočítání jeho pozice.

Pokud kvalita příjmu, která je zobrazena v pravé dolní části obrazovky, není dobrá, doladte anténu pomocí volby *Přesun*. Zeměpisná pozice bude automaticky uložena. V tuto chvíli je nejlepší zkontrolovat kvalitu u všech transpondérů a vybrat si transpondér (frekvenci) s nejlepší kvalitou. Bude to užitečné pro jemné ladění.

3.1.4 Vyhledání služeb

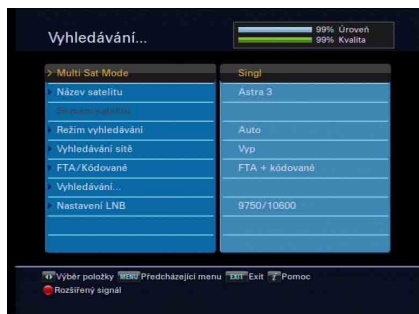

Pro vyhledání služeb zvolte v menu *Instalace > Vyhledávání programů*. Uvidíte obrazovku podobnou levému obrázku.

Jsou čtyři metody hledání služeb:

- Hledání každé služby satelitu.
- Hledání každé služby transpondéru.
- Hledání jedné služby transpondéru.
- Hledání každé služby SMATV (Satellite Master Antenna Television) transpondéru.

Hledání všech služeb satelitu

Pro hledání všech služeb satelitu použijte tento postup:

1. Vyberte požadovaný satelit ve volbě *Název satelitu*.
2. Nastavte hodnotu *Režim vyhledávání* na *Auto*.
3. Pokud nastavíte hodnotu *Vyhledávání sítě* na *Zap*, digitální přijímač bude kontrolovat a aktualizovat informace o kanálu při vyhledávání služeb, ale bude to trvat delší dobu.

Hledání všech služeb transpondéru

Pro vyhledání všech služeb transpondéru použijte následující postup:

1. Vyberte požadovaný satelit ve volbě *Název satelitu*.
2. Nastavte hodnotu *Režim vyhledávání* na *Manuál* a stiskněte tlačítko **[OK]**.
3. Vyberte požadovaný transpondér ve volbě *Frekvence*, nebo vložte frekvenci transpondéru číselnými tlačítky.
4. Vložte přenosovou rychlost ve volbě *Přenosová rychlost* číselnými tlačítky.
5. Nastavte volbu *Polarizace* dle zvoleného transpondéru.
6. Nastavte volbu *Modulace* dle zvoleného transpondéru. Pokud požadujete transpondér s vysíláním videa ve vysokém rozlišení, nastavte tuto volbu na *DVB-S2 QPSK* nebo *DVB-S2 8PSK*. Po té budou zpřístupněny volby *FEC* a *Pilot*. Můžete je nastavit na odpovídající hodnoty.
7. Pokud jste nastavili správně všechny volby, tlačítkem **[MENU]** uložíte nastavení.

POZNÁMKA

Informace o transpondérech získáte v časopisech o satelitním vysílání nebo na webu <http://www.satcodx.com>, nebo <http://www.lyngsat.com>.

Vyhledání jedné služby transpondéru

Pro vyhledání jedné služby transpondéru použijte následující postup:

1. Vyberte požadovaný satelit ve volbě *Název satelitu*.
2. Nastavte hodnotu *Režim vyhledávání* na *Advanced* a stiskněte tlačítko **[OK]**.

3. Vyberte požadovaný transpondér ve volbě *Frekvence*, nebo vložte frekvenci transpondéru číselnými tlačítky.
4. Vložte přenosovou rychlost ve volbě *Přenosová rychlost* číselnými tlačítky.
5. Nastavte volbu *Polarizace* dle zvoleného transpondéru.
6. Nastavte PID požadované služby ve volbě *PID* pomocí číselných tlačítek. PID (Packed Identifier) je číslo, sloužící k ověření zvukového a obrazového datového proudu.

Hledání každé služby SMATV systémem

Pro hledání každé služby SMATV transpondéru, pokud je přijímač připojen k SMATV, použijte následující postup:

1. Vyberte požadovaný satelit ve volbě *Název satelitu*.
2. Nastavte hodnotu *Režim vyhledávání* na *SMATV* a stiskněte tlačítko **OK**.
3. Vyberte požadovaný transpondér ve volbě *Frekvence*, nebo vložte frekvenci transpondéru číselnými tlačítky.
4. Vložte přenosovou rychlost ve volbě *Přenosová rychlost* číselnými tlačítky.

Můžete vyhledávat i placené služby stejně jako volné služby následujícím postupem:

- Pro hledání pouze volných služeb nastavte hodnotu *FTA/Kódované* na *jen FTA*.
- Pro hledání pouze placených služeb nastavte tuto volbu na *jen CAS*.
- Pro hledání volných a placených služeb nastavte tuto volbu na *FTA + Kódované*.

Pro zahájení vyhledávání použijte volbu *Vyhledávání ...*, bude zobrazeno okno se seznamem, ve kterém budou zobrazeny nalezené služby. Po dokončení vyhledávání stiskněte tlačítko **OK** pro uložení nalezených služeb. Pokud chcete vyhledávání zastavit, nebo ukončit bez uložení tlačítkem **EXIT**.

3.2 Úprava seznamu transpondérů



Můžete přidat, odebrat nebo upravit informace o satelitu nebo transpondéru.

Zvolte v menu *Instalace* > *SAT/TP Editace*. Uvidíte obrazovku podobnou levému obrázku.

Pro změnu parametrů satelitu proveďte následující postup:

1. Vyberte požadovaný satelit ve volbě *Název satelitu*.
2. Vyberte požadovaný transpondér ve volbě *Frekvence*, nebo vložte frekvenci transpondéru číselnými tlačítky.
3. Nastavte volbu *Polarizace* dle zvoleného transpondéru.
4. Nastavte volbu *Modulace* dle zvoleného transpondéru. Pokud požadujete transpondér s vysíláním videa ve vysokém rozlišení, nastavte tuto volbu na *DVB-S2 QPSK* nebo *DVB-S2 8PSK*. Po té budou zpřístupněny volby *FEC* a *Pilot*. Můžete je nastavit na odpovídající hodnoty.
5. Pro změnu názvu satelitu zvolte požadovaný satelit ve volbě *Název satelitu* a po té zvolte *Editace SAT názvu*. Na obrazovce se zobrazí klávesnice, pomocí níž jméno změníte. Více o klávesnici na obrazovce se dozvíte v § 6.3.
6. Pro uložení provedených změn vyberte *Uložení* a stiskněte tlačítko **OK**, v opačném případě stiskněte tlačítko **EXIT**.

3.3 Obnovení továrního nastavení

Z přijímače budou vymazány následující informace:

- Seznam satelitů
- Seznam služeb
- Seznam oblíbených
- Seznam časovačů
- Základní nastavení

Můžete obnovit všechna data přijímače. *Instalace > Obnovení systému > Tovární nastavení*. Budete požádáni o potvrzení. Pokud zvolíte Ano, seznam služeb, oblíbených a časovačů budou vymazány, základní nastavení bude vráceno na tovární hodnoty.

POZNÁMKA

Obnovením továrního nastavení nedojde k vymazání zaznamenaných pořadů. Po obnovení továrního nastavení budete muset opět vyhledat služby.

3.4 Uložení / obnovení uživatelského nastavení („settingu“)

Z přijímače budou vymazány následující informace:

- Seznam satelitů
- Seznam služeb
- Seznam oblíbených
- Základní nastavení

Všechna uživatelská data můžete kdykoli obnovit.

Pro zálohování uživatelských dat, zvolte v menu *Instalace > Obnovení systému > Uložit systémová data*. Budete požádáni o potvrzení. Pokud zvolíte Ano, uživatelská data budou uložena. Dřívější záloha bude přepsána.

Pro obnovení uživatelských dat, zvolte v menu *Instalace > Obnovení systému > Obnovit systémová data*. Budete požádáni o potvrzení. Pokud zvolíte *Ano*, uživatelská data budou obnovena.

Uživatelská data můžete také exportovat na externí pevný disk.

Pro zálohování uživatelských dat, zvolte v menu *Instalace > Obnovení systému > Exportovat Systémová Data*. Budete požádáni o potvrzení. Pokud zvolíte *Ano*, uživatelská data budou uložena na externí pevný disk

Pro obnovení uživatelských dat, zvolte v menu *Instalace > Obnovení systému > Importovat Systémová Data*. Bude zobrazen seznam souborů na pevném disku. Zvolte soubor se zálohou a stiskněte tlačítko **OK**, uživatelská data budou obnovena z externího pevného disku.

POZNÁMKA

Tato funkce je určena pouze pro přenos uživatelských dat („settingu“) do PC, jeho následnou úpravu a přenos zpět do přijímače, nebo pro přenos nastavení z jednoho přijímače do druhého.

POZOR

Nikdy nepřenášejte uživatelská data („setting“) mezi rozdílnými verzemi firmwaru!!! Může tak dojít k neočekávanému chování digitálního přijímače, k nedokumentovaným chybám a dokonce i k poškození firmwaru přijímače!!! Na takováto poškození se záruka nevztahuje.

Kapitola 4

Základní nastavení

4.1 Nastavení jazyka



Zde můžete nastavit jazyk, v jakém bude zobrazeno menu. Dále si zde můžete nastavit jaká zvuková a titulková stopa bude automaticky zvolena.

V menu zvolte *Nastavení systému* > *Nastavení jazyka*. Uvidíte obrazovku podobnou obrázku vlevo.

4.1.1 Jazyk menu

V menu jazyků nastavte volbu *Jazyk menu* na požadovaný jazyk. Ihned po vybrání jazyka se menu do tohoto jazyka přepne.

4.1.2 Jazyk titulků

Nastavte *první a druhý jazyk titulků* dle Vaší volby. Pokud sledujete pořad obsahující titulkové stopy, bude automaticky zvolena stopa s titulky v prvním jazyku. Pokud nebude k dispozici stopa s titulky v prvním jazyku, bude zvolena stopa s titulky v druhém jazyku. Pokud není k dispozici ani jedna z předvolených titulkových stop, nebudou automaticky zobrazeny žádné titulky.

Bez ohledu na toto nastavení, můžete zvolit vlastní titulkovou stopu tlačítkem . Podrobnosti najdete v § 5.2.5.

Některé služby jsou vysílané s dodatečnou titulkovou stopou určenou pro sluchově postižené. Pokud je k dispozici více titulkových stop, stopa pro sluchově postižené bude zobrazena prioritně bez ohledu na nastavení jazyka první a druhé titulkové stopy, pokud je volba *Pro neslyšící* nastavena na *Zap.*

4.1.3 Jazyk zvuku

Nastavte *první a druhý jazyk zvuku* dle Vaší volby. Pokud sledujete pořad obsahující více zvukových stop, bude automaticky zvolena stopa s prvním jazykem. Pokud nebude k dispozici stopa v prvním jazyku, bude zvolena stopa v druhém jazyku.

Bez ohledu na toto nastavení, můžete zvolit vlastní zvukovou stopu tlačítkem . Podrobnosti najdete v § 5.2.4.

4.2 Nastavení obrazu a zvuku



Upravte nastavení obrazu a zvuku tak, aby odpovídala připojenému televizoru případně dalším připojeným zařízeními.

V menu zvolte *Nastavení systému* > *Nastavení A/V výstupu*. Uvidíte obrazovku podobnou obrázku vlevo.

4.2.1 Nastavení vysokého rozlišení (HD)

Digitální přijímač podporuje různá rozlišení videa od *576i/p* do *1080i*. Obecně je rozlišení *720i/p* a vyšší považováno za vysoké rozlišení. Čím je vyšší rozlišení, tím kvalitnější obraz si můžete užívat. Pokud však nevlastníte televizor podporující vysoké rozlišení, nemůžete si vychutnávat vysokou kvalitu videa.

Nastavte *video formát* dle vlastního uvážení. Pokud nastavíte hodnotu na *576p*, digitální přijímač převede pořady ve vysokém rozlišení do rozlišení *576p*. Naopak pokud nastavíte rozlišení na *1080i*, digitální přijímač převede všechny pořady do rozlišení 1080. V případě, že vlastníte televizor s podporou videa ve vysokém rozlišení, doporučujeme nastavit hodnotu na *Auto*. V tomto případě nebude digitální přijímač provádět žádné převody a video bude zobrazeno tak, jak je vysíláno. V průběhu sledování pořadu můžete měnit rozlišení tlačítkem **(V.Format)**. Rozlišení videa se mění postupně s každým stiskem tlačítka.

Pokud máte digitální přijímač propojen s televizorem pomocí komponentních video konektorů (Y, Pb a Pr), nastavte volbu *HD Výstup* na hodnotu *Komponentní*. Pokud máte televizor propojen pomocí konektoru TV SCART, nastavte tuto volbu na hodnotu *Scart*.

POZNÁMKA

S těmito konektory můžete sledovat video pouze ve standardním rozlišení:

- Kompozitní video konektor (VIDEO)
- SCART konektor (TV)

4.2.2 Nastavení režimu barev

U konektoru digitálního přijímače TV SCART je možno zvolit několik barevných režimů. Pokud máte propojen digitální přijímač s televizorem prostřednictvím tohoto konektoru, nastavte **barevný režim** kompatibilní s Vaším televizorem. Toto nastavení nemá vliv na konektor kompozitního videa (VIDEO) na zadním panelu digitálního přijímače.

Je obecně známo, že režim barev RGB poskytuje nejlepší možnou kvalitu obrazu, nižší kvalitu poskytuje barevný režim YUV a nejhorší kvalitu videa poskytuje režim CVBS. Pokud můžete, použijte režim RGB

Pokud však máte televizor připojen pomocí S-Video konektoru, nastavte režim na S-Video bez ohledu na předchozí informace. Signál pro S-Video konektor je přímo odebírán ze SCART konektoru.

4.2.3 Jiné video zařízení

Digitální přijímač můžete mít propojen s jiným video zařízením prostřednictvím VCR SCART konektoru. V tomto případě bude digitální přijímač pracovat dle nastavení typu VCR SCART konektoru. Pokud je hodnota nastavena na Standard, bude automaticky propojen obraz a zvuk z videorekordéru do Vašeho televizoru při zahájení přehrávání.

Pokud je hodnota nastavena na Externí A/V, digitální přijímač automaticky obraz a zvuk z videorekordéru do televizoru nepropojí. Pokud je chcete přesto propojit, stiskněte na dálkovém ovladači tlačítko **AUX**.

4.2.4 Poměr stran obrazovky televizoru

Pokud máte televizor se širokoúhloú obrazovkou (16:9), nastavte volbu *TV zobrazení* na hodnotu 16:9.



Oba dva typy obrazu, jak širokoúhlý, tak i standardní si můžete vychutnávat s širokoúhlým televizorem, jak ukazují obrázky. Pro sledování pořadů se standardním rozlišením na televizoru s širokoúhlou obrazovkou nastavte volbu *Režim obrazu* na hodnotu *Plný*. Obraz tak bude roztažen na celou plochu obrazovky. Chcete-li obraz sledovat v původním standardním poměru stran, nastavte volbu *Režim obrazu* na hodnotu *Centrovaný*. Naopak pokud máte televizor se standardním poměrem stran obrazovky, nastavte volbu *TV zobrazení* na hodnotu *4:3*.



4.2.5 Zvukový režim

Standardně jsou k dispozici dva zdroje zvuku, jejichž konektory lze najít na zadní straně digitálního přijímače. Použít můžete pouze jeden nebo oba zdroje zvuku jako stereofonní nebo monofonní. Nastavte hodnotu *Zvukový režim* dle vlastního uvážení.

Nezávisle na tomto nastavení můžete změnit zvukový režim pomocí tlačítka . Podrobnosti najdete v § 5.2.4.

Digitální přijímač disponuje dvěma typy digitálního zvukového výstupu prostřednictvím konektoru S/PDIF. Jeden je kódovaný signál a druhý je dekódovaný signál. Pokud Váš zvukový systém neobsahuje Dolby Digital dekodér, nastavte hodnotu *Digitální výstup* (Dolby Digital Only) na *PCM*. V opačném případě nastavte tuto hodnotu na *Bitstream*.

4.3 Nastavení místního času

Můžete nastavit lokální čas pro funkce časovače. Pokud však nenastavíte čas správně, časy pořadů zobrazené v tabulce elektronického programového průvodce nemusí odpovídat Vašemu nastavení a časovač nebude fungovat korektně.

Informace o elektronickém programovém průvodci najdete v § 5.3.



Z menu zvolte *Nastavení systému* > *Nastavení času*. Uvidíte obrazovku jako na levém obrázku.

Hodiny můžete nastavit ručně nebo můžete použít časový signál, Greenwichský čas (GMT), je součástí digitálního televizního signálu.

Automatické nastavení hodin pomocí Greenwichského času:

1. Nastavte hodnotu *Režim* na *Auto*; následně bude zpřístupněna volba *Časový posun*.
2. Nastavte hodnotu *Časový posun* dle časového pásma, ve kterém se nacházíte, jako pomůcku použijte tabulku 4.1.
3. Pro získání Greenwichského času nastavte hodnotu *GMT Soubor* takto:

Normál pro všechny transpondéry

Jen CAS pro transpondéry s placenými službami

Uživatelský výběr pro ruční výběr transpondéru

Pokud nastavíte *Uživatelský výběr*, budou zpřístupněny volby *Satellit* a *Transpondér*. Zvolte požadovaný satelit a transpondér. Dle výše uvedeného nastavení bude digitální přijímač skenovat postupně každý transpondér, dokud nenarazí na signál Greenwichského času.

Pohledem na volbu *Místní čas* zkontrolujte, zda je čas nastaven správně.

Pro nastavení místního času ručně nastavte hodnotu *Režim* na *Manuálně* a zadejte místní čas do volby *Místní čas* pomocí číselných tlačítek. Formát času je den/měsíc/rok hodiny:minuty. Hodiny zadáváte ve 24-hodinovém formátu.

Pro změnu formátu času na 12-ti hodinový, nastavte volbu *Formát času* na hodnotu 12 Hodiny.

Pokud aktuálně používáte letní čas, nastavte hodnotu *Letní čas* na *Zap*.

POZNÁMKA

Pokud je zapnuta volba *Letní čas*, je k lokálnímu času přičtena jedna hodina. Pokud nastavujete časový posun vůči Greenwichskému času, Ujistěte se, že v časovém posunu není započítán *Letní čas*.

4.4 Rodičovský zámeček

Obecně jsou televizní pořady hodnoceny podle úrovně násilí, nahoty a jazyka, který obsahují. Při sledování pořadu můžete zjistit jeho hodnocení na informační obrazovce. Podrobnosti o informační obrazovce najdete v § 5.2.3.

Pomocí tohoto hodnocení můžete ochránit děti před sledováním pořadů, které jsou pro ně nevhodné.

Tabulka 4.1: Časová pásma

Časový posun	Město
GMT - 12:00	Eniwetok, Kwajalein
GMT - 11:00	Midway Island, Samoa
GMT - 10:00	Hawaii
GMT - 09:00	Alaska
GMT - 08:00	Pacific Time US, Canada
GMT - 07:00	Mountain Time US, Canada
GMT - 06:00	Central Time US, Canada, Mexico City
GMT - 05:00	Eastern Time US, Canada, Bogota, Lima
GMT - 04:00	Atlantic Time Canada, La Paz
GMT - 03:30	Newfoundland
GMT - 03:00	Brazil, Georgetown, Buenos Aires
GMT - 02:00	Mid-Atlantic
GMT - 01:00	Azores, Cape Verde Islands
GMT	London, Lisbon, Casablanca
GMT + 1:00	Paris, Brussels, Copenhagen, Madrid, Praha
GMT + 2:00	South Africa, Kaliningrad
GMT + 3:00	Baghdad, Riyadh, Moscow, St. Petersburg
GMT + 3:30	Tehran
GMT + 4:00	Abu Dhabi, Muscat, Baku, Tbilisi
GMT + 4:30	Kabul
GMT + 5:00	Ekaterinburg, Islamabad, Karachi, Tashkent
GMT + 5:30	Bombay, Calcutta, Madras, New Delhi
GMT + 6:00	Almaty, Dhaka, Colombo
GMT + 7:00	Bangkok, Hanoi, Jakarta
GMT + 8:00	Beijing, Perth, Singapore, Hong Kong
GMT + 9:00	Tokyo, Seoul, Osaka, Sapporo, Yakutsk
GMT + 9:30	Adelaide, Darwin
GMT + 10:00	Eastern Australia, Guam, Vladivostok
GMT + 11:00	Magadan, Solomon Islands, New Caledonia
GMT + 12:00	Fiji, Auckland, Wellington, Kamchatka



V menu zvolte *Nastavení systému* > *Rodičovská kontrola*. Uvidíte obrazovku jako na levém obrázku a budete dotázáni na heslo (PIN). Výchozí nastavené heslo je '0000'.

nevhodné pro mládež do 15-ti let, nastavte volbu *Cenzura* na *15 (věk)*. Také tuto hodnotu můžete nastavit na *Bez omezení*, nebo na *Celkové blokování*.

POZNÁMKA

Pokud pořad neobsahuje hodnocení, nebude na něj mít nastavené omezení žádný efekt.

Pokud bude kdokoli chtít sledovat pořad, na který se vztahuje nastavené omezení, bude dotázán na heslo (PIN) aby mohl pořad sledovat.

Pro změnu hesla zvolte volbu *Změna PIN kódu* a do zobrazeného okna zadejte nové heslo. Na zadání hesla budete pro kontrolu dotázáni dvakrát.

Také můžete omezit přístup k některým položkám v menu. Zvolte *Přístupová kontrola* pro zobrazení seznamu položek menu, které můžete omezit. Pokud bude hodnota *Nastavení času* nastavena na *Zamknuto*, budete před přístupem do tohoto menu vyzváni k zadání hesla. Pokud zadáte chybné heslo, nebudete do menu vpuštěni. Pro odstranění omezení nastavte hodnotu na *Odemknutý*.

4.5 Nastavení parametrů nahrávání

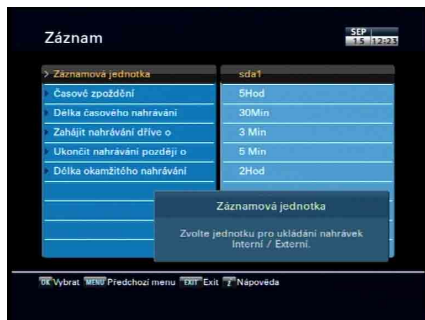

Pro nastavení parametrů nahrávání zvolte v menu *Nastavení > Záznam*.

Uvidíte obrazovku podobnou obrázku vlevo.

Můžete nahrávat službu na externí nebo interní prvý disk. Pokud chcete nahrávat službu na externí pevný disk, nastavte volbu *Záznamová jednotka* na požadovaný externí disk. Tuto volbu lze upravovat pouze, pokud máte připojeno více externích pevných disků, jinak je standardně nastavena na hodnotu *sda1*.

Můžete nastavit časový limit pro funkci časového posunu. Nastavte volbu *Časové zpoždění* na požadovanou hodnotu. K dispozici máte rozsah 30 minut až 5 hodin. Pokud nechcete využívat funkci časového posunu, nastavte volbu na *Neumožněno*.

Můžete nastavit délku záznamu časovače. Volbu *Délka časového nahrávání* nastavte dle potřeby. K dispozici máte rozsah 10 minut až 3 hodiny.

Dále můžete nastavit, o kolik minut dříve začne a o kolik minut déle skončí plánovaný záznam. K dispozici máte rozsah 0 až 30 minut.

Můžete nastavit délku rychlého záznamu. Nastavte volbu *Délka okamžitého nahrávání* dle vlastního uvážení. K dispozici máte interval 30 minut až 5 hodin.

4.6 Nastavení parametrů přehrávání

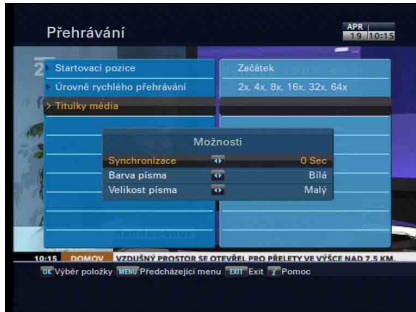

Pro nastavení parametrů přehrávání zvolte v menu *Nastavení systému > Přehrávání*.

Uvidíte obrazovku podobnou obrázku vlevo.

Pokud chcete přehrávat nahrávku od začátku, nastavte volbu *Startovací pozice* na hodnotu *Začátek*. Pokud chcete pokračovat od posledního místa sledování, nastavte hodnotu *Pokračování*.

Pokud chcete používat rozšířený režim rychlého přehrávání, nastavte volbu *Úroveň rychlého přehrávání* na hodnotu *2x, 4x, 8x, 16x, 32x, 64x*; v opačném případě nastavte hodnotu *4x, 16x, 64x*.

S tímto digitálním přehrávačem můžete přehrávat soubory ve formátech *DivX, VOB, MKV* a *MP4*.

Pokud máte k filmům i titulky ve formátu **.smi, *.sub, *.idx* a **.srt*, digitální přijímač je dokáže také zobrazit. Volba *Titulky média* obsahuje nastavení těchto titulků.

Pokud přehráváte film s titulky, můžete volbou *Synchronizace* upravit posun titulků vůči videu. Dále můžete upravit barvu a velikost písma titulků dle vlastní potřeby.

4.7 Nastavení informací na obrazovce

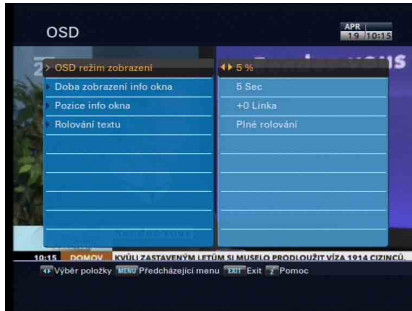

Pro nastavení informací na obrazovce zvolte v menu *Nastavení systému > OSD*.

Uvidíte obrazovku podobnou obrázku vlevo.

Můžete nastavit průhlednost informací na obrazovce. Nastavte volbu *OSD režim zobrazení* na vyhovující hodnotu v rozmezí 0 až 50%.

Dále můžete nastavit dobu zobrazení informačního okna na obrazovce. Pro nastavení času zobrazení nastavte volbu *Doba zobrazení info okna* na vyhovující hodnotu v rozmezí 1 až 30 vteřin. Pokud tuto volbu nastavíte na *Žádné* info okno, informační obrazovka nebude automaticky zobrazena při přepínání služeb (stanic). Nezávisle na tomto nastavení lze zobrazit informační obrazovku tlačítkem . Pokud tuto hodnotu nastavíte na *Ponechat zobrazené*, informační okno zůstane stále zobrazené. Podrobnosti o informační obrazovce najdete v § 5.2.3.

Navíc můžete zvýšit nebo snížit pozici informačního okna. Volbu *Pozice info okna* nastavte na hodnotu dle vlastního uvážení v rozmezí -10 až +3 řádky. Čím vyšší hodnotu nastavíte, tím níže bude informační okno zobrazeno (-10 = nejvýše, +3 = nejnižší).

Chcete-li, aby se název služby v seznamu služeb posouval, nastavte volbu *Rolování textu* na hodnotu *Plně rolování* pro kompletní posouvání, nebo *Rolování části* pro posouvání pouze od začátku názvu do konce názvu služby, nebo *Neumožněno* pro vypnutí rolování.

4.8 Nastavení pohotovostního režimu



Chcete-li, aby se na předním displeji zobrazoval aktuální čas, nastavte v menu *Nastavení systému > Ostatní volbu Pohotovostní režim* na hodnotu *Aktivní*. V opačném případě nastavte hodnotu *Pasivní*. Pokud nastavíte hodnotu *Aktivní*, digitální přijímač propojí signál z *LNB IN* do *LNB OUT*.

Chcete-li používat funkce automatického vypnutí, nastavte volbu *Automatické vypnutí* na *Umožněno*. Digitální přijímač se automaticky vypne, pokud není po dobu tří hodin používán (nejsou stisknuta žádná tlačítka na předním panelu ani dálkovém ovladači).



Kapitola 5

Ovládání

5.1 Ovládání hlasitosti

Použijte tlačítka  a  pro nastavení hlasitosti. Hlasitost můžete také nastavit na své televizi. Pokud potřebujete úplně vypnout zvuk, stiskněte tlačítko . Stiskněte toto tlačítko znovu, pokud chcete zvuk znovu zapnout na předchozí hlasitost.

5.2 Sledování televize

Pro změnu služby stiskněte  nebo . Můžete použít i tlačítko  pro návrat na předchozí sledovanou službu. Službu můžete zvolit i numerickými tlačítky nebo výběrem v seznamu služeb.

5.2.1 Seznam služeb (stanic)

Pro zobrazení seznamu služeb stiskněte tlačítko .



V seznamu služeb uvidíte následující informace:

- Číslo a název služby
- Přenášející satelit
- Informace o transpondéru

Znak dolaru (\$) označuje placené programy. Pro jejich sledování potřebujete předplacenou kartu.

Chcete-li službu vybrat, nastavte na ní kurzor tlačítkem **[P+]** nebo **[P-]** a stiskněte tlačítko **[OK]**, po té bude služba zobrazena.

Tlačítka **[V-]** a **[V+]** přeskočíte o 10 položek nahoru nebo dolů. Vložení čísla služby numerickými tlačítky bude označena tato služba.

Pokud chcete přepnout mezi Seznamem televizních a rozhlasových služeb, stiskněte tlačítko **[%]**.

Pro seřazení seznamu služeb podle názvu stiskněte žluté tlačítko **[ES]**. Pokud ho stisknete znovu, seznam bude seřazen podle čísel kanálů.

Stisknutím bílého tlačítka **[NH]** zobrazíte další následující volby:

- Vyberte požadovanou družici ve volbě *Satelit*, pak budou uvedeny jen služby poskytovány tímto satelitem.
- Nastavením *Zobrazit provozovatele* na *Zap*, zobrazíte poskytovatele služeb, kteří vysílají příslušné televizní kanály.
- Pro změnu názvu služby vyberte *Přejmenování*; na obrazovce se zobrazí klávesnice, kterou zadáte nový název. Viz § 6.3, jak používat klávesnici.
- Pro ochranu jistých služeb před ostatními členy rodiny vyberte *Uzamknutí* a zvolte *Zamknuto*. Pro odemčení nebo sledování pak musíte zadat *PIN*.

- Pro vymazání vyberte *Vymazání*; budete požádáni o potvrzení. Vyberte *Ano* pro *vymazání*. Pro *obnovení* musíte službu znovu najít. Viz § 3.1 o hledání služeb.
- Pro přidání služby do oblíbených vyberte *Přidat do oblíbených*; zobrazí se oblíbené skupiny, ze kterých jednu vyberte a stiskněte OK.
- Můžete různě seznamy třídit volbou *Třídění*:

Předvolba = podle čísla služby

Abecední = podle názvu

Satelit = dle satelitu

Volné - CAS = volné, pak placené služby

CAS - Volné = placené, pak volné služby

Provozovatel = podle poskytovatele

Oblíbené - Neoblíbené = oblíbené, potom neoblíbené služby

Transpondér = podle transpondéru

5.2.2 Seznam oblíbených služeb

Službu pro sledování můžete vybrat v seznamu oblíbených stejně, jako v seznamu služeb.



Pro zobrazení seznamu oblíbených služeb stiskněte tlačítko **Ⓜ**. Zobrazí se obrazovka jako na obrázku vlevo. Pokud přesunete výběr nahoru nebo dolů, po oblíbených skupinách v levém okně a stisknete tlačítko **OK**, v pravém okně se Vám zobrazí seznam služeb ve vybrané skupině.

Jak upravovat oblíbené skupiny se dočtete v § 6.2.

Pro výběr oblíbené služby označte příslušnou oblíbenou skupinu a stiskněte **OK**, služba bude zobrazena. Pro výběr jiné skupiny stiskněte **↕**.

Po výběru oblíbené služby můžete přepnout na další oblíbenou službu skupiny tlačítky **P+** a **P-**. Přijímač vám bude připomínat, v jaké se pohybujete oblíbené skupině, jejím názvem zobrazeným v pravém horním rohu při každém přepnutí služby.

Pro návrat do seznamu služeb stiskněte tlačítko **Ⓜ**.

Také můžete přidat nebo odebrat oblíbenou skupinu nebo službu. Pro přidání nové služby, kterou právě sledujete, do oblíbené skupiny, přesuňte výběr na požadovanou skupinu a stiskněte tlačítko **Ⓜ**. Po té zvolte *Přidat tuto službu* a stiskněte tlačítko **OK**.

Pro vymazání služby stiskněte tlačítko **Ⓜ** v seznamu oblíbených služeb. Po té zvolte *Vymazání* a stiskněte tlačítko **OK**. Bude vyžadováno potvrzení vymazání. Zvolte *Ano*, pokud si opravdu přejete službu vymazat.

5.2.3 Zobrazení informací o sledovaném programu

Stiskněte tlačítko **[i]** pro zobrazení informačního okna, které obsahuje následující detaily:

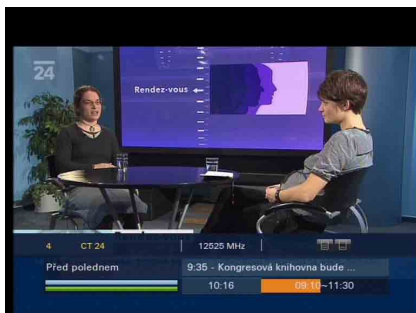

- Číslo a název služby
- Přenášející satelit
- Informace o transpondéru
- Kvalita a síla signálu
- Název programu
- Klasifikace programu
- Souhrn programu
- Čas vysílání
- Aktuální čas

Mohou se zobrazit následující znaky:

- **[T]** Titulky - aktuální program je vysílán s titulky.
- **[E]** Teletext - aktuální program poskytuje teletext.
- **[D]** Symbol Dolby je zobrazen, pokud je v programu k dispozici zvuková stopa Dolby.
- **[L]** Zámek - aktuální služba je zamčena.
- **\$** Dolar - služba je placená.
- **[M]** Multifeed - aktuální program umožňuje funkci multifeed. Použití této funkce čtěte v § 5.4.

Pokud aktuálně sledovaný program podporuje elektronického programového průvodce, můžete zobrazit informace o aktuálním a o dalších vysílaných pořadech tlačítky **[V-]** nebo **[V+]**, sound Pro ovládání hlasitosti podržte tlačítko **[P-]** nebo **[P+]** do té doby, než se na zobrazeném ukazateli hlasitosti nastaví požadovaná hodnota.



Stisknutím tlačítka informací **[i]** se znovu zobrazí detaily aktuálního programu. Pro skrytí okna s informacemi stiskněte **[EXIT]**.

5.2.4 Volba zvukových stop



Některé programy poskytují zvuk v jednom nebo několika jazycích. Stiskněte tlačítko  pro zobrazení dostupných zvukových stop.



Zvuk můžete poslouchat ve čtyřech režimech: Stereo, Mono, Levá nebo Pravá. Pokud je program multifeed, bude zobrazena obrazová stopa. V tom případě stiskněte tlačítko  ještě jednou pro vybrání zvuku.

5.2.5 Volba titulků

Některé programy poskytují titulky v jednom nebo několika jazycích. Pokud je program podporuje, v informacích bude příslušná ikona () . Stiskněte tlačítko  pro zobrazení dostupných titulků.

5.2.6 Prohlížení teletextu

Některé programy poskytují služby jako informace o počasí, zprávy, nebo kurzy měn, můžete najít na teletextu. Pokud ho program podporuje, v informacích bude příslušná ikona () . Stiskněte tlačítko  pro zobrazení teletextu.

Numerickými tlačítky zobrazte požadovanou stránku. Pokud chcete přiblížit stránku, stiskněte tlačítko  . Pro zobrazení v průhledném režimu stiskněte tlačítko  . Pro ukončení teletextu stiskněte  .

5.3 Užití elektronického programového průvodce (EPG)

Elektronický programový Průvodce (EPG) zobrazí aktuální vysílání pořad rozvrh programu nebo krátké shrnutí pro každý program.

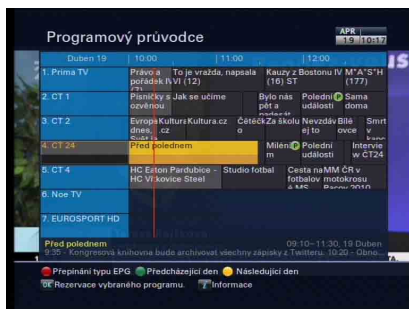

Stiskněte tlačítko **GUIDE** a zobrazíte Průvodce EPG s následujícími informacemi:

- Rozvrh programu
- Shrnutí programu
- Datum vysílání
- Čas vysílání

Pro zobrazení podrobných informací, nastavte kurzor tlačítky **P+** a **P-** na požadovaný program a stiskněte tlačítko **i**. Pomocí tlačítek **V-** a **V+** se přepnete na jinou službu.

Pro zobrazení průvodce na předchozí den stiskněte **←**, pro následující den stiskněte **→**.

Pro zobrazení průvodce pro rádio stiskněte tlačítko **📻**. Pro návrat ho stiskněte znovu.

Stiskněte tlačítko **📺** pro zobrazení jiné formy průvodce. Pro původní zobrazení stiskněte **📺** znovu.

V elektronickém programovém průvodci můžete vytvářet časovače pro nahrávání:

1. Zvolte službu
2. Stisknutím tlačítka GUIDE se zobrazí programový průvodce (EPG)
3. Vyberte program, který chcete tlačítkem **OK**, zobrazí se symbol **P** a současně bude v časovači vytvořena nová událost, která přijímač na tento pořad přepne v okamžiku jeho vysílání.
4. Pro zrušení stiskněte **OK** ještě jednou

5.4 Sledování programu s více úhly (multifeed)

Některá vysílání, jako sportovní kanály, poskytují různé pohledy a zobrazení najednou. Nazývá se to multifeed program. Můžete si vybrat pohled, který Vám vyhovuje.

Pokud aktuální program podporuje multifeed, v informacích bude příslušná ikona (☐). Stiskněte tlačítko (⏏) pro zobrazení obrazových stop. Jednu vyberte. Tlačítko (⏏) stiskněte znovu pro výběr zvukové stopy.

5.5 Užítí časového posunu

S touto funkcí můžete sledovat program a vracet zpět a znovu shlédnout nahrané části. Při sledování programu s použitím funkce Časového posunu je program současně nahráván. Živé vysílání můžete zastavit a pokračovat v jeho sledování později.









Pokud to uděláte, nemusíte sledovat celé živé vysílání. Místo toho můžete sledovat jeho určité části. Tato funkce se nazývá Časový posun. Potom je možné přeskakovat reklamy v živém vysílání.

Pro používání funkce Časového posunu musíte nastavit volbu *Time Shifting* na požadovaný čas. Viz § 4.5.

Pokud je funkce zapnuta, digitální přijímač bude pokračovat po nastavenou dobu v nahrávání aktuální služby s využitím místa na pevném disku. Nahrávka bude vymazána a čas bude zresetován pokaždé, když přepnete sledovanou službu na jinou.

Se zapnutým Časovým zpožděním pracujte následovně:

- Zpětné přehrávání aktivujete stiskem tlačítka . Zobrazí se postupová lišta.
- Pro zpětné přehrávání stiskněte tlačítko , pro posun vpřed stiskněte tlačítko .
- Pro navigaci můžete použít ukazatel pozice. Viz § 7.3.1.
- Pro skok vpřed o 30 sekund stiskněte tlačítko .
- Pro skok zpět o 20 sekund stiskněte tlačítko .
- Můžete změnit rychlost přehrávání. Pro pomalé přehrávání viz § 7.3.2. Pro rychlé přehrávání viz § 7.3.3.
- Pro kontrolu aktuální polohy Časového zpoždění stiskněte tlačítko . Zobrazí se srovnání s živým vysíláním v pravém horním rohu obrazovky. Hodnota např. -02:00 znamená zpoždění dvě minuty oproti živému vysílání.
- Pro nahrání obsahu paměti funkce časového posunu, postupujte dle § 7.1.4.
- Pro ukončení Časového zpoždění stiskněte tlačítko . Zobrazí se živé vysílání.

POZNÁMKA

Můžete nastavit některé parametry funkce časového posunu. Více v § 4.5.

Kapitola 6

Editace služeb

6.1 Úpravy seznamu služeb

Po hledání služeb budete mít vytvořený seznam služeb. Položky můžete přejmenovat, přesunout, zamknout nebo vymazat.



Vyberte v Menu *Editace programů* > *Třídění programů*. Zobrazí se obrazovka jako na obrázku vlevo.



Na levé straně jsou zobrazeny volby a na pravé samotný seznam.



Vyberte volbu v levé části a stiskněte **OK**. Vyberte službu na pravé straně. Pro výběr jiné volby stiskněte tlačítko **↩**.

Pro úpravu rádio služeb stiskněte tlačítko ; seznam se zobrazí na pravé straně. Pro návrat na televizní služby ho stiskněte znovu.

Pro změnu názvu vyberte *Přejmenování* a vyberte službu; na obrazovce se zobrazí klávesnice. Jak pracovat s klávesnicí čtete v § 6.3.

Na rozdíl od analogového vysílání, u digitálního nemá každý kanál přidělené číslo. Číslo je přiděleno službě dle pořadí, v jakém byla vyhledána. Můžete ho změnit jejím přemístěním. Proto vyberte *Přesun* a požadovanou službu; vybraná služba bude tmavší. Přesuňte ji a stiskněte .

Některé služby můžete zamknout jako obranu před sledováním dětmi. Vyberte *Uzamknutí* a požadovanou službu; pak se zobrazí znak zámku (). Pokud budete chtít sledovat uzamčenou službu, musíte nejdříve zadat správný PIN. Více se dozvíte v § 4.4. Pro odemčení stiskněte  a služba se odemkne.

Pro vymazání vyberte *Vymazání* a požadovanou službu tlačítkem  a stiskněte tlačítko ; budete požádáni o potvrzení. Vyberte *Ano* pro vymazání. Pokud chcete vrátit vymazané služby, musíte je znovu vyhledat.

Vyberte *Třídění* v levé části pro třídění podle:

Předvolba = podle čísla služby

Abecední = podle názvu

Satelit = podle satelitu

Volné - CAS = volné, potom placené služby

CAS - Volné = placené, potom volné služby

Oblíbené - neoblíbené = oblíbené, potom ostatní služby

Transpondér = podle transpondéru

Návrat = opuštění nabídky

6.2 Úpravy seznamu oblíbených

Můžete mít svoje vlastní seznamy oblíbených služeb. Můžete definovat různé seznamy obsahující zvolené služby.



Vyberte v Menu *Editace programů* > *Třídění oblíbených programů*.

Zobrazí se obrazovka jako na obrázku vlevo.

Zobrazí se tři sloupce:

- Seznam skupin (vlevo)
- Seznam oblíbených (uprostřed)
- Seznam služeb (vpravo)

Seznam služeb obsahuje všechny dostupné služby. Na rozdíl od něj seznam oblíbených služeb obsahuje pouze vybrané služby, které jsou zařazeny do vybraných skupin. Jak se posouváte výběrem nahoru a dolů v seznamu oblíbených skupin, tak se zobrazují služby obsažené v těchto skupinách.

Můžete mít až 30 skupin. Pro přidání skupiny zvolte *NOVÉ* a zobrazí se klávesnice. Jak pracovat s klávesnicí čtete v § 6.3.

Pro přejmenování vybrané skupiny stiskněte tlačítko  a zobrazí se klávesnice. Jak pracovat s klávesnicí čtete v § 6.3

Pro vymazání vybrané skupiny stiskněte tlačítko ; budete požádáni o potvrzení. Vyberte *Ano* pro vymazání.

Pro přidání služby do oblíbených postupujte takto:

1. Označte požadovanou skupinu a stiskněte . Výběr se přesune na seznam služeb.

2. V seznamu služeb pak vybere požadovanou službu a stisknete **OK**. Služba pak bude přidána do skupiny oblíbených. Opakujte tento postup pro přidání dalších položek.
3. Stisknete červené tlačítko **☒** a výběr se přesune na seznam oblíbených. Pak můžete vymazat položky seznamu stisknutím tlačítka **OK**.
4. Pro výběr jiné skupiny stisknete červené tlačítko **☒** znovu. Kurzor se přesune.

V tomto okamžiku můžete také uspořádat skupiny oblíbených. Pro přesun skupiny oblíbených nastavte kurzor na požadovanou skupinu a stisknete tlačítko **☒**. Přesuňte skupinu na požadované místo a stisknete tlačítko **OK**.

Pro přidání rádio služby stisknete tlačítko **☒** pro přepnutí na rádio režim a zobrazí se seznam služeb. Pro návrat do televizního režimu stisknete **☒** znovu.

Se seznamy oblíbených služeb můžete snadněji vybírat služby. Viz § 5.2.2.



6.3 Jak používat klávesnici na obrazovce







Kurzorem výběru pohybujte vodorovně tlačítky **V-** a **V+**, svisle tlačítky **P+** a **P-**. Stisknutím **OK** se do okna vloží zvolený znak.

Pro napsání mezery vyberte pole s nápisem „Mezera“. Pro psaní malých písmen nebo číslic vyberte pole „Další“.

Chcete-li vložit mezeru, najděte na políčko s názvem *Mezera* a stisknete tlačítko **OK**, nebo stisknete přímo tlačítko **☒**.

Chcete-li psát malá písmena nebo čísla, najedte na políčko *Další* a stiskněte tlačítko  jednou nebo dvakrát. Nebo stiskněte přímo tlačítko  jednou nebo dvakrát.

Pro vymazání znaku najedte na políčko *Vymazání* a stiskněte tlačítko . Nebo stiskněte přímo tlačítko .

Zadaný název musíte uložit výběrem pole *Uložit*. Nebo můžete stisknout přímo tlačítko . Pokud zadaný název uložit nechcete, stiskněte tlačítko .

Kapitola 7

Nahrávání a přehrávání souborů

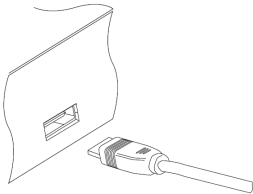

S tímto digitální přijímačem můžete nahrávat pořady na externí pevný disk, připojený do USB konektoru, přehrávat sobory jako fotky, videa a muziku. Před zahájením nahrávání nebo přehrávání, připojte externí pevný disk do USB portu digitálního přijímače.

Formáty mediálních souborů, které můžete v tomto přijímači přehrát:

- videa: DivX, XviD, vob, mkv, mp4 a avi
- fotky: jpg
- muzika: mp3

POZNÁMKA

Externí disk musí být pro nahrávání naformátován souborovým systémem NTFS, pro přehrávání pak souborovým systémem NTFS nebo FAT32.

7.1 Nahrávání pořadu



Nahrávání je spuštěno, pokud se na několik sekund zobrazí tato ikona v pravém horním rohu obrazovky spolu s informacemi o nahrávaném pořadu.

VAROVÁNÍ

Nepřesouvejte digitální přijímač ani externí pevný disk a ani jej nevypojte, pokud jsou v chodu. Může to způsobit poškození nahrávaných programů. Firma Topfield není zodpovědná za poškození souborů uložených na pevném disku.

POZNÁMKA

Pokud je nahrávání dokončeno, soubor nemůže být uložen, pokud je čas nahrávání kratší než dvě minuty.

7.1.1 Rychlé nahrávání

Pro nahrávání programu stiskněte tlačítko . Stisknutím tlačítka nepozastavíte nahrávání jako je tomu například u videorekordéru.



Stisknutím tlačítka pozastavíte živé vysílání a bude zahájeno nahrávání pomocí funkce Časové zpoždění i pokud je ve volbě Časové zpoždění tato funkce vypnutá. Pokud po spuštění nahrávání stiskněte tlačítko , zobrazí se menu jako na levém obrázku, ve kterém můžete nastavit délku nahrávání.

Pro nastavení délky nahrávání nastavte volbu „*Trvání*“ na požadovanou pomocí tlačítek $\boxed{V-}$ a $\boxed{V+}$ a stiskněte \boxed{OK} . Nahrávání se zastaví ve stanoveném čase.

Pokud je informace o následujících programech poskytována pomocí Elektronického programového průvodce je dostupná volba „*Po tomto programu*“ a „*Po následujícím programu*“.

Jakmile je vybrána volba „*Po tomto programu*“, aktuální nahrávání se zastaví, jakmile dle rozvrhu skončí aktuální program. Naopak, pokud je vybrána volba „*Po následujícím programu*“, aktuální nahrávání se zastaví, jakmile dle rozvrhu skončí následující program.



Pro zastavení nahrávání stiskněte tlačítko $\boxed{\text{STOP}}$. Zobrazí se obrazovka jako na obrázku vlevo, která obsahuje seznam aktuálně nahrávaných programů. Vyberte ten, jehož nahrávání chcete zastavit.

Jakmile je nahrávání zahájeno, objeví se v seznamu nahrávaných programů se zeleným popisem, dokud nebude nahrávání ukončeno. Nahrávaný program je pojmenován podle zdrojové služby s číselnou příponou. Pro zobrazení seznamu nahraných programů stiskněte tlačítko $\boxed{\text{LIST}}$ na dálkovém ovladači. Viz § 7.2 – Archiv souborů.

7.1.2 Časové nahrávání

Program může být nahráván v určitém čase. Pokud je přijímač v pohotovostním režimu, zapne se s předstihem a zahájí nastavené nahrávání. Po dokončení nahrávky se přijímač opět přepne do pohotovostního režimu. Nicméně, pokud stisknete nějaké tlačítko na dálkovém ovladači nebo na čelním panelu v průběhu časového nahrávání, digitální přijímač se již po skončení nahrávání zpět do pohotovostního režimu nepřepne.



Pro vložení časovače pro nahrávání vyberte v menu „Nastavení časovače“ a zobrazí se seznam zadání.

Pro přidání nového zadání stiskněte tlačítko  a zobrazí se obrazovka jako na obrázku vlevo.

Postupujte následovně:

1. Nahrávání nastavte na *Zap* pro nahrání programu. Pokud nastavíte *Vyp*, přijímač se v daný čas zapne, přepne na nastavenou službu, ale nezačne nahrávat; místo toho můžete nahrávat pomocí videorekordéru nebo podobně.
2. Pokud chcete nahrávat Rádio program, nastavte *Typ* na *Rádio*. Jinak nastavte *TV*.
3. Ve volbě „*Satelit*“ nastavte satelit, na kterém je požadovaná služba vysílána.
4. Nastavte *Program* na službu, která vysílá vámi požadovaný program. Stiskněte  a zobrazí se seznam služeb, kde ji vyberte.
5. Nastavte volbu *Režim* na režim nahrávání. Dostupných je 5 režimů:

„*Jednou*“ = jen jednou.

„*Každý den*“ = každý kalendářní den = Po - Ne

„*Každý víkend*“ = každou sobotu a neděli

„*Jednou za týden*“ = jeden den v týdnu, např. každé Út

„*Každý týden*“ = každý pracovní den = Po -Pá

Pokud je váš oblíbený program vysílán každý víkend a Vy chcete nahrát každý jeho díl, nastavte *Režim* na *Každý víkend*.

6. Nastavte *Datum* na datum, kdy se má začít nahrávat. Formát je den/měsíc/rok-den v týdnu.

Nastavte *Čas začátku* na čas, kdy se má začít nahrávat. Použijte numerická tlačítka. Formát je hodiny:minuty.

7. Ve volbě *Trvání* nastavte, za jak dlouho od počátečního času se má nahrávání zastavit. V závorce se zobrazí odpovídající čas konce nahrávání.
8. Stiskněte **OK** na volbě *Název souboru* a zobrazí se klávesnice, kterou vložíte název nahrávky. Pokud nenapíšete nic, bude mít nahrávka název služby. Jak používat klávesnici čtete v § 6.3.
9. Pro uložení nastavení zvolte volbu *OK*; jinak nebude nastavení uloženo a provedeno.

Můžete upravovat a mazat nastavené časovače v jejich seznamu.

Pro úpravu vyberte položku v seznamu časovačů a stiskněte **OK** na dálkovém ovladači; zobrazí se okno pro potvrzení změněných údajů.

Pro vymazání vyberte položku v seznamu časovačů a stiskněte tlačítko **Ⓜ** na dálkovém ovladači. Zobrazí se okno s dotazem na potvrzení. Pokud chcete vybraný časovač opravdu smazat, vyberte tlačítko *Ano* a stiskněte **OK** na dálkovém ovladači.

POZNÁMKA

Pokud bude přijímač provádět časové nahrávání, doporučujeme nezasahovat do jeho činnosti. Pokud přesto stiknete na dálkovém ovladači nebo na panelu přijímače jakékoli tlačítko, přijímač se po ukončení nahrávání sám nepřepne zpět do pohotovostního režimu.

7.1.3 Plánované nahrávání pomocí EPG



Pokud poskytovatel podporuje elektronického programového průvodce, můžete toho využít pro nahrávání služeb.

Nahrávání pomocí elektronického programového průvodce nastavíte takto:

1. Stiskněte tlačítko **GUIDE** pro zobrazení EPG.
2. Vyberte službu, kterou chcete nahrávat tlačítky **P-** a **P+**
3. Zvolte pořad, který chcete nahrávat tlačítky **V-** a **V+**
4. Pro vytvoření časovače bez nahrávání stiskněte **OK**, zobrazí se označení *P*. Pro vytvoření časovače s nahráváním, stiskněte **OK** znovu nebo stiskněte tlačítko **•** a zobrazí se označení *R*.
5. Pro zavření nastavení stiskněte ještě jednou **OK**.

7.1.4 Nahrávání placeného pořadu

Můžete nahrávat i program z placené služby a nemusíte přitom vlastnit předplacenou kartu. Předplacenou kartu potřebujete až pro přehrávání placené služby a to pro její dekódování. Doporučuje se nahrávat služby s předplacenou kartou, protože tak už bude dekódovaná. Bez předplacené karty můžete plně využívat volných služeb.

Placené dekódované služby nahrávejte takto:

1. Vyberte programy, které chcete nahrávat.
2. Ujistěte se, že je správně vložena předplacená karta v CI slotu vašeho přijímače.
3. Spusťte nahrávání.
4. Během nahrávání neměňte program ani časové zpoždění.

POZNÁMKA

Pokud během nahrávání změníte program, nebo použijete Časové zpoždění, nahrávka se stane kódovanou. Když je nahrávka jen částečně dekódována, budete pro její přehrávání potřebovat předplacenou kartu.

POZOR

Pokud chcete kódovanou, nebo částečně kódovanou nahrávku přehrávat i později, je nutné ji zcela dekódovat dříve, než na Vaší předplacené dekódovací kartě vyprší platnost dekódovacích klíčů pro dané období. Změnu dekódovacích klíčů a jejich dobu platnosti nastavuje Váš poskytovatel satelitního vysílání (např. Skylink, CS Link, UPC Direct, ...).

7.2 Archiv souborů

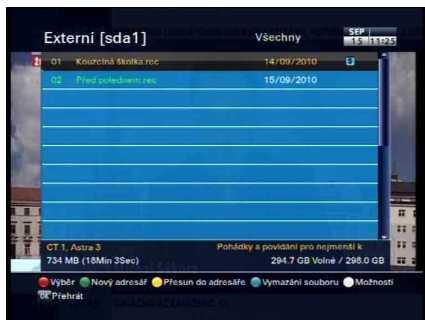

Pro zobrazení seznamu nahraných souborů stiskněte tlačítko . V seznamu souborů jsou následující informace:

číslo souboru, název souboru, čas nahrávky, délka nahrávky, velikost a další.

Soubory můžete přehrávat, přesouvat, přejmenovat, mazat a zamykat. Také třídít podle názvu, délky nahrávky a velikosti. Můžete také vytvářet nové složky.

7.2.1 Vymazání nahraného pořadu

Ukažte kurzorem na soubor, který chcete vymazat a stiskněte tlačítko . Zobrazí se okno pro potvrzení. Stiskněte *Ano* a soubor bude smazán.

7.2.2 Třídění nahraných pořadů

Pro třídění postupujte takto:

1. Stiskněte tlačítko  pro zobrazení dalších možností.
2. Vyberte *Třídění* na *Abecedně*, *Čas* (podle času), nebo *Velikost* (podle velikosti).
3. Stiskněte **EXIT**.
4. Složka bude tříděna podle nastavení.

7.2.3 Uzamčení nahraného pořadu

Pro zamknutí postupujte takto:

1. Ukažte kurzorem na požadovanou složku.
2. Stiskněte tlačítko  pro zobrazení dalších možností.
3. Nastavte volbu uzamknutí na *Uzamčeno*.
4. Stiskněte **EXIT**.

7.2.4 Přejmenování nahraného pořadu

Pro přejmenování postupujte takto:

1. Ukažte kurzorem na požadovanou složku.
2. Stiskněte tlačítko  pro zobrazení dalších možností.
3. Vyberte přejmenování menu a zobrazí se klávesnice. Napište název, který chcete a uložte ho. Jak zacházet s klávesnicí čtete v odstavci 6.3.

7.2.5 Vytvoření nové složky

Stiskněte zelené tlačítko . Nová složka bude mít název *GROUP #*. Můžete složku přejmenovat stejným postupem jako u souborů.



7.2.6 Přesunutí nahraného pořadu do jiné složky

Pro přesunutí nahrávky do jiné složky vyberte požadovanou nahrávku a stiskněte . Objeví se seznam. Vyberte složku pro umístění souboru a nahrávka se přesune.

7.3 Přehrávání a dekódování nahraného pořadu

Při nahrávání vysílaného programu jsou nahrávány všechny vlastnosti služby jako zvukové stopy a teletext. V přehrávání pak můžete používat jiný zvuk, titulky a teletext.



Nahrávky přehrávejte následovně:

1. Pro zobrazení seznamu nahraných souborů stiskněte tlačítko .
2. Vyberte požadovanou nahrávku. Stiskněte  pro přehrávání
3. V zobrazeném okně nastavte volbu *Startovací pozice* na *Začátek*, pokud chcete přehrávat od začátku. Chcete-li však pokračovat od posledního místa, nastavte *Pokračování*.
4. Je-li nahrávka kódovaná (oranžový \$), nebo částečně kódovaná (oranžovo-modrý \$), je třeba ji dekódovat, aby ji bylo možné přehrávat i později. Chcete-li nahrávku dekódovat v průběhu přehrávání, nastavte volbu *Režim dekódování* na hodnotu *Automatické nahrávání*, jinak nastavte *Normál*.







Pokud jste aktivovali funkci automatického dekódování, nelze se v nahrávce posouvat, měnit rychlost přehrávání, pozastavovat nahrávku, atd. Nejprve je třeba zastavit funkci

automatického dekódování stiskem tlačítka  na dálkovém ovladači a zvolit *Ano*. Tím je režim automatického dekódování nahrávky zastaven a nahrávka je nadále jen standardně přehrávána.

V průběhu automatického dekódování je vytvořena další nahrávka se shodným názvem. Na konec názvu je přidán text *(DEC)-číslo* a bude označena ikonou *bílé C*





5. Pro zastavení přehrávání stiskněte .
6. Má-li nahrávka k dispozici titulky, zobrazíte jejich seznam tlačítkem , kurzorem vyberte požadované titulky a stiskněte  na dálkovém ovladači.

Během přehrávání můžete využít:



- Pro zobrazení podrobnosti o nahrávce a informačního okna stiskněte tlačítko . V něm najdete název, informaci o vysílání, informaci o službě, délka, a další.
- Pro pozastavení přehrávání stiskněte  Pro pokračování přehrávání stiskněte .
- Pro posun vpřed použijte tlačítko , pro posun zpět použijte tlačítko .
- Pro zjištění stavu přehrávání stiskněte  a zobrazí se ukazatel pozice. Pro jeho skrytí stiskněte  znovu.
- Pokud je ukazatel pozice skrytý, můžete se přesunout na další scénu zadáním procent pomocí číselných tlačítek.

7.3.1 Navigace pomocí ukazatele pozice



Nejprve stiskněte tlačítko  a zobrazí se ukazatel pozice. Potom:



- Pro posun vpřed použijte tlačítko , pro posun zpět použijte tlačítko .
- Tlačítkem  můžete skočit zpět na začátek nahrávky.
- Tlačítkem  můžete skočit vpřed na konec nahrávky.
- Pro jeho skrytí postupové lišty stiskněte  znovu.

7.3.2 Zpomalené přehrávání

Pro přehrávání v pomalém chodu (bez zvuku) stiskněte tlačítko . Rychlost pomalého chodu lze nastavit opakovaným stisknutím stejného tlačítka. Existují 3 kroky pro pomalý chod přehrávání (1/2, 1/4, 1/8). Stiskněte  pro pokračování přehrávání v normální rychlosti.



7.3.3 Zrychlené přehrávání

Stiskněte tlačítko  pro rychlý chod přehrávání vpřed. Opakovaným stisknutím tlačítka změníte rychlost přehrávání. Existují 3 kroky (2, 4, 6) pro rychlé přehrávání. Stiskněte tlačítko  pro pokračování přehrávání normální rychlostí.





Zrychlené přehrávání můžete použít nejen směrem, vpřed, ale také směrem zpět. Stiskněte tlačítko  pro rychlý chod přehrávání zpět. Existují 3 kroky (4, 16 a 64x), nebo 6 kroků (2, 4, 8, 16, 32 a 64x) pro rychlý chod přehrávání. Stiskněte tlačítko  pro pokračování přehrávání v normální rychlosti.

7.3.4 Opakované přehrávání nahraného pořadu

Přijímač může opakovaně přehrávat celou nahrávku nebo jen její část.

Pro opakovací režim stiskněte tlačítko , pokud není zobrazen ukazatel pozice. V informačním okně se zobrazí symbol (). Pro zrušení stiskněte  znovu.





Pro opakování části nahrávky použijte tento postup:

1. Začněte přehrávat zaznamenaný pořad tlačítkem .
2. Najděte začátek scény, kterou chcete opakovat tlačítky  nebo .
3. Stiskněte tlačítko  pro označení začátku.
4. Najděte konec scény, označená část se zbarví červeně.
5. Stiskněte tlačítko  znovu, vybraná část zezelená a začne opakované přehrávání.

6. Pro ukončení opakování stiskněte tlačítko , pokud je zobrazen ukazatel pozice.

7.3.5 Postupné přehrávání mediálních souborů

S použitím následujícího postupu můžete postupně přehrávat několik nahraných pořadů:

1. Stisknutím tlačítka  nebo zvolením *Recording > Recorded Program* pro zobrazení seznamu nahraných programů.
2. Tlačítkem  zvolte, které nahrávky chcete přehrát. U označených nahrávek se objeví číslo, v jakém pořadí budou nahrávky přehrávány.
3. Stisknutím tlačítka  zahájíte přehrávání.
4. Nahrávky jsou přehrávány v pořadí, jaké určuje jejich číslo vpravo.
5. Chcete-li přeskočit na následující nahrávku, stiskněte tlačítko . Zobrazí se postupová lišta. Dále stiskněte tlačítko .

Kapitola 8

Aktualizace softwaru přijímače

Digitální přijímač používá stálý a vhodný firmware. Nicméně může být vydán nový firmware, který vylepší digitální přijímač. Poslední firmware a aktualizace programu jsou dostupné na webové stránce Topfield <http://www.topfield.cz>.

VAROVÁNÍ

Chybnou aktualizací softwaru přijímače, případně nahráním softwaru určeného pro jiný typ přijímače, může dojít k poškození přijímače!!! Na takovéto poškození se záruka nevztahuje. Doporučujeme provádět aktualizaci pouze, je-li to opravdu nezbytné.

8.1 Aktualizace pomocí USB disku

Pokud máte USB disk, můžete aktualizovat firmware z něj podle následujícího postupu:

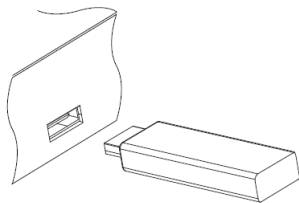

1. Stáhněte nový firmware pro digitální přijímač z webu Topfield.
2. Nahrajte soubor firmware na vaši USB disk, který musí být naformátován souborovým systémem FAT32 a musí mít minimální velikost 4GiB.
3. Rozbalte soubor s firmwarem. Po rozbalení se na disku objeví další dva soubory. Původní soubor (*.zip) smažte.
4. Vypněte digitální přijímač a vytáhněte přívodní šňůru ze zásuvky na dobu alespoň 5 vteřin.
5. Připojte USB disk k USB portu na přední straně vypnutého digitálního přijímače.
6. Stiskněte a držte tlačítko CHANNEL ▲ na předním panelu digitálního přijímače a současně zasuňte přívodní šňůru do zásuvky. Vyčkejte, dokud se na displeji nezobrazí průběh stahování (modrá obrazovka), za cca 3 vteřiny. Nyní můžete tlačítko CHANNEL ▲ pustit a sledovat průběh aktualizace. Přijímač bude po dokončení automaticky restartován, vyčkejte.
7. Po nastartování přijímače zvolte v menu *Instalace > Obnovení systému > Tovární nastavení*. Potvrďte vše volbou *Ano*.
8. Zvolte jazyk menu přijímače a přijímač opět nalaďte. Nepřenášejte do přijímače setting z jiné verze firmwaru!!!

POZNÁMKA

Váš USB disk musí být naformátován souborovým systémem FAT32, nikoli FAT, NTFS, exFAT apod. . Jinak digitální přijímač Váš USB disk nerozpozná. Digitální přijímač dále rozezná jen složky a soubory, které mají v názvu pouze písmena, číslice nebo podtržítka. Pokud bude složka nebo soubor pojmenován jinak, digitální přijímač je nerozezná a nezobrazí složky ani soubory v nich obsažené.

POZOR

Pokud se na obrazovce objeví hlášení 0x8000E00 - Variant mismatched a aktualizace se přeruší, pokoušíte se do přijímače nahrát firmware, který není určen pro tento přijímač, nebo pro verzi firmwaru, která je aktuálně nahrána v přijímači.

8.2 Aktualizace pomocí RS-232 konektoru

Je možné do digitálního přijímače přenášet nové firmware z osobního počítače připojeným RS232 kabelem. Přenášení firmware vyžaduje program TFD-Down , který je k dispozici na webu Topfield, <http://www.topfield.cz>.

Firmware aktualizujte podle následujícího postupu:

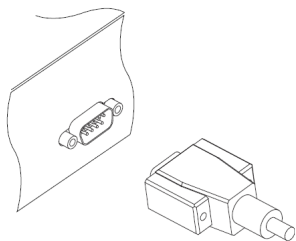

1. Stáhněte nový firmware pro digitální přijímač z webu Topfield.
2. Vypněte digitální přijímač.
3. Připojte RS-232 kabel do RS-232 portu vašeho přijímače a počítače.
4. Spusťte SDL-Down.

Jak používat SDL-Down:

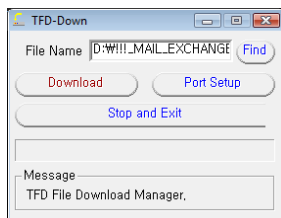

1. Stiskněte *Find* pro výběr nového firmwaru.
2. Stiskněte *Download* a zapněte přijímač pro zahájení přenosu souboru.
3. Zobrazí se ukazatel průběhu přenosu.
4. Po dokončení restartujte digitální přijímač, do kterého byl nový firmware nahrán
5. Po nastartování přijímače zvolte v menu *Instalace > Obnovení systému > Tovární nastavení*. Potvrďte vše volbou *Ano*.
6. Zvolte jazyk menu přijímače a přijímač opět naladte. Nepřenášejte do přijímače setting z jiné verze firmwaru!!!

POZOR

Pokud se na obrazovce připojené k přijímači objeví hlášení 0x80000E00 - Variant mismatched a aktualizace se přeruší, pokoušíte se do přijímače nahrát firmware, který není určen pro tento přijímač, nebo pro verzi firmwaru, která je aktuálně nahrána v přijímači.

8.3 Aktualizace pomocí signálu ze satelitu

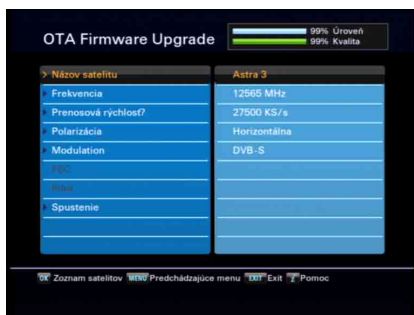

Nový software můžete také získat ze satelitu. V menu zvolte *Instalace > Aktualizace firmwaru > Aktualizace firmwaru ze satelitu*. Uvidíte podobnou obrazovku jako na obrázku vlevo.

Ponechte nastavené parametry a volbou **Start** zahájte aktualizaci firmwaru ze satelitu.

Aktualizace bude trvat delší dobu (cca 1 – 2 hodiny), může však i déle, v závislosti na rychlosti přenosu nového firmwaru ze signálu satelitu do přijímače, vyčkejte na její dokončení.

Parametry transpondéru přenášjícího aktualizaci firmwaru:

Frekvence:	12565 MHz
Přenosová rychlost:	27500 KS/s
Polarizace:	Horizontální
Modulace:	DVB-S

Tyto parametry jsou platné ke dni vydání této uživatelské příručky.

TOPFIELD

Multimedia Home Gateway

ZÁRUČNÍ LIST

na výrobek

Satelitní PŘIJÍMAČ TOPFIELD SBI -2050

.....
Výrobní číslo

.....
Datum prodeje

.....
Razítko a podpis prodejce

ZÁRUČNÍ PODMÍNKY

1. ZÁRUČNÍ DOBA

Na tento výrobek poskytuje dovozce záruku po dobu 24 měsíců od data zakoupení výrobku spotřebitelem. Doba záruky se prodlužuje o dobu, po kterou byl výrobek v záruční opravě anebo nemohl být v době trvání záruky používán, jestliže charakter poruchy bránil jeho použití.

Záruka se vztahuje pouze na závady způsobené chybou výroby nebo vadou materiálu !!!

2. ZÁRUČNÍ LIST

Bezplatný záruční servis je poskytován pouze v případě předložení dokladu o zakoupení výrobku (účtenky) a správně vyplněného záručního listu - musí obsahovat výrobní číslo, datum prodeje a razítko prodejny (montážní firmy).

Na kopie a nesprávně vyplněné záruční listy nebude brán zřetel !!

3. OPRAVY V ZÁRUČNÍ A POZÁRUČNÍ DOBĚ

Záruční servis lze uplatňovat u organizace, kde byl výrobek zakoupen nebo u montážní firmy, která provedla instalaci.

4. ROZSAH PLATNOSTI ZÁRUKY

Záruka je neplatná, jestliže je závada způsobena mechanickým poškozením (včetně poškození v průběhu přepravy), nesprávným používáním, nepozorností, neodvratnou událostí (živelná pohroma), byl-li výrobek připojen na jiné napájecí napětí než je uvedeno v jeho technické specifikaci, a také v případě úprav nebo oprav provedených mimo servis dovozce. Záruka nemůže být také uplatněna v případě, vyžaduje-li spotřebitel modifikace nebo adaptace k rozšíření funkcí výrobku (nebo systému sestaveného z několika komponentů) oproti výrobcem standardnímu provedení.

Zápis záručních oprav

Datum oznámení	Datum provedení	Č. montáž. listu / komentář	Podpis

PROHLÁŠENÍ O SHODĚ

My,

Topfield Co., Ltd.

**Topfield Bldg., 207, Geumgok-Dong, Bundang-Gu, Seongnam,
Gyeonggi-Do, Korea**

PROHLAŠUJEME NA SVOU VÝLUČNOU ODPOVĚDNOST, ŽE PRODUKT:

TYP: **Digitální satelitní přijímač**
MODEL: **SBI-2050**

JE VE SHODĚ S NÁSLEDUJÍCÍMI NORMAMI:

EMC: **EN55013:2001+A1:2003 + A2:2006**
EN55020:2007
EN61000-3-2:2006, EN61000-3-3:1995 + A1:2001 + A2:2005
LVD: **EN60065:2002 + A1:2006**
EuP: **EC Regulation 1275/2008**
EN 62301:2005

A S NÁSLEDUJÍCÍMI SMĚRNICEMI EVROPSKÉ UNIE:

LOW VOLTAGE DIRECTIVE	2006/95/EC
and the EMC DIRECTIVE	2004/108/EC
EC ErP DIRECTIVE	2009/125/EC

30. března 2010

(Datum vydání)

Lee Y.C. / ředitel

(Jméno a podpis oprávněné osoby)



Testovací laboratoř:
International Standard Technology



Výrobky pod licenci Dolby Laboratories. „Dolby“ a dvojitý-D symbol jsou obchodní značkou Dolby Laboratories.



DivX® je digitální video formát vytvořený DivX, Inc. Toto je oficiální DivX certifikované zařízení umožňující přehrávání DivX videa. Navštivte <http://www.divx.com> pro více informací a softwarové nástroje pro konverzi Vašich souborů do formátu DivX video

O DivX Video-On-Demand: Toto DivX certifikované zařízení musí být registrované pro přehrávání DivX Video-On-Demand (VOD) obsahu. Pro vygenerování registračního kódu, navštivte DivX VOD sekci v menu digitálního přijímače. Navštivte <http://www.vod.divx.com> s tímto kódem pro dokončení registračního procesu a získání více informací o DivX VOD.



Správné zacházení s tímto výrobkem

Toto označení mají produkty nebo jeho návod a říká, že po dosloužení nemá být součástí domovního odpadu. Kvůli ochraně životního prostředí a zdraví člověka musí být zvláště zlikvidován. Prosím oddělte to od komunálního odpadu a zodpovědně recyklujte pro opětné použití materiálu. Domácí uživatelé by měli kontaktovat buď maloobchodníka, kde přístroj koupil nebo jiné místní sběrné místo, kde mohou tento produkt ekologicky bezpečně recyklovat.

Obchodní uživatelé by měli kontaktovat svého dodavatele a zkontrolovat podmínky nákupní smlouvy. Tento produkt nesmí být smíšený s dalším komerčním odpadem.

Topfield pokračuje ve zlepšování digitálního přijímače, který popisuje tento průvodce. Proto se nějaké instrukce v příručkách pro starší přijímače mohou lišit od aktuálního.